

MISTRZOWSKA  
JAKOŚĆ

PRODUKT POLSKI

K A T A L O G  
PRODUKTÓW  
2025 EDYCJA I

PRODUCENT DRZWI  
ZEWNĘTRZNYCH  
STAŁOWYCH

setto

DRZWI Z OŚCIEŻNICĄ TERMO  
SPELNIAJĄ WYMAGANIA PROGRAMU  
„CZYSZTE POWIETRZE”



DRZWI Z OŚCIEŻNICĄ ENERGO  
SPELNIAJĄ WYMAGANIA PROGRAMU  
„CZYSZTE POWIETRZE”





**MISTRZOWSKA  
JAKOŚĆ**

## Piękno i klasa

Marka drzwi zewnętrznych SETTO to połączenie piękna i klasy, zaprojektowana od podstaw i oferowana najbardziej wymagającym klientom od ponad 26 lat. Wysokie standardy estetyczne, funkcjonalność oraz bezpieczeństwo użytkowników drzwi SETTO są priorytetem, do którego odnoszą się wizje i działania naszych liderów, projektantów i wykonawców.

## Tworzymy z myślą o ludziach

Tworzymy z myślą o ludziach, ich wyobrażeniach i potrzebach. W bogatej ofercie znajdują się propozycje współgrające z projektami architektonicznymi, w atrakcyjnych cenach. Przywiązujemy wielką wagę do materiałów, z których wykonane są drzwi marki SETTO, koncentrując się także na przydatnych i estetycznych detalach. Akcesoria takie jak naswietla, klamki, pochwyty, progi, wkładki, aplikacje INOX, NERO, GLASS, SPIEK, pakiety szybowe STEP i GLASS, zdobią je, dodając całości jeszcze większej klasy i urody.

## Bezpieczeństwo i spokojny sen

Spokojny sen naszych klientów w szerokim rozumieniu, ich bezpieczeństwo i zadowolenie pokrywają się w pełni z naszą ofertą, w której znajdziecie Państwo drzwi zewnętrzne stalowe, antywłamaniowe i przeciwpożarowe, przeznaczone do użytku w mieszkaniach, domach, budynkach przemysłowych i użyteczności publicznej. Stanowią one skuteczną ochronę przed zagrożeniami. To 5 modeli skrzydeł pełnych z aplikacjami INOX i NERO zamontowanymi po zewnętrznej bądź zewnętrznej i wewnętrznej stronie drzwi.

**Jakość produktów**, z jakich wykonane zostały drzwi marki SETTO, zapewnia ich funkcjonalność i trwałość na długie lata. Odporne na wilgoć i warunki atmosferyczne, a w efekcie na korozję, solidne, w nowoczesnym designie spełniają potrzeby wymagających klientów, których troska o komfort, bezpieczeństwo rodziny oraz poczucie smaku zostaną usatysfakcjonowane.

Drzwi zewnętrzne SETTO dostępne w aktualnej ofercie nie są tzw. ostatnim słowem. Nasi projektanci, pracownicy i współpracownicy przygotowują już kolejne rozwiązania, które trafią w oczekiwania klientów, umacniając wizerunek tej marki jako konkurencyjnej na rynku pod względem jakości i ceny.



## Dbalność o szczegół

Dbalność o szczegół wyraża się także w dźwięcznych nazwach kolekcji drzwi zewnętrznych SETTO: SICURO 68 RC3 44 dB, GRANDE 68 PLUS, GRANDE 68, GRANDE 68 PŁASKIE, PRIMO 68, CLASSICO 56, ECO-TECHNIC. Należą do nich drzwi jednoskrzydłowe (pełne i przeszklone, o szwach mlecznych, lustrzanych, typu reflex o odcieniu brązowym, a na specjalne zamówienie szwach przezroczystych i szwach typu "lustro weneckie", oraz za dodatkową opłatą grafitowych, czarnych i klasy P4, w grubościach 68 mm i 56 mm) oraz techniczne systemowe do zastosowania w firmach, magazynach, marketach, piwnicach wolnostojących domów, etc. Wykonane w interesującej, adekwatnej do zaprojektowanego budynku kolorystyce takiej jak: złoty dąb, antracyt, orzech, biały, wenge, winchester i mahoń, z możliwością wybrania ościeżnicy w kolorze czarnym.



## SPIS TREŚCI

- 4 SICURO 68 RC3 44 dB  
jednoskrzydłowe płaskie  
grubość 68 mm
- 8 GRANDE 68 PLUS  
jednoskrzydłowe płaskie  
grubość 68 mm
- 18 GRANDE 68  
jednoskrzydłowe tłoczone  
grubość 68 mm
- 27 GRANDE 68 PŁASKIE  
jednoskrzydłowe płaskie  
grubość 68 mm
- 32 PRIMO 68  
jednoskrzydłowe płaskie  
grubość 68 mm
- 42 CLASSICO 56  
jednoskrzydłowe płaskie  
grubość 56 mm
- 52 RAMKA NOWOŚĆ  
+ APLIKACJA
- 53 DRZWI Z NAŚWIETLAMI NOWOŚĆ  
intarsje loft
- 54 NAŚWIETLA  
termo | solido
- 56 ECO-TECHNIC  
techniczne systemowe  
grubość 41 mm
- 58 EI 30 | EI 60  
przeciwpożarowe  
i bezklasowe
- 59 PRZESZKLENIA  
KOLORYSTYKA
- 60 WYPOSAŻENIE  
ZA DOPŁATĄ
- 63 WYMIARY RAMEK  
INOX i NERO  
od strony przylgi
- 66 ZAMEK SMART NOWOŚĆ  
inteligentny zamek  
instrukcja

# DRZWI 68 mm

KOLEKCJA: SICURO 68 RC3 44 dB

MISTRZOWSKA

JAKOŚĆ

setto

# SICURO 68 RC3 44 dB

DRZWI ZEWNĘTRZNE WEWNĄTRZLOKALOWE  
DRZWI O ZWIĘKSZONEJ ODPORNOŚCI NA WŁAMANIE RC3

## INFORMACJE TECHNICZNE

### SICURO 68 RC3 44 dB (68 mm)

DANE TECHNICZNE SKRZYDŁA DRZWIOWEGO

SKRZYDŁO	waga skrzydła pełnego w kg dla 90 cm	55
	grubość w mm	68 ± 1
	wypełnienie	wełna
	grubość blachy w mm	0,7
	rodzaj powłoki	okleina PVC
	bolce przeciwwyważeniowe	3
	przyłga (felc)	4-stronna
	grubość przyłgi w mm	15
	grubość wręgi w mm	53
	izolacyjność akustyczna	44 dB
ZAWIASY	rodzaj	trójdzielny
	powłoka	ocynk biały
	klasa zawiasów	7
	ilość zawiasów	3
ZAMEK	listwowy 5-punktowy hakowy	

### SICURO 68 RC3 44 dB (68 mm)

Rozmiar	Szerokość otworu w świetle ościeżnicy (cm)	Wysokość otworu w świetle ościeżnicy (cm)	Szerokość drzwi z ościeżnicą (cm)	Wysokość drzwi z ościeżnicą (cm)	Szerokość otworu w murze (cm)	Wysokość otworu w murze (cm)
wymiary dla ościeżnicy metalowej						
80N	77,8	198	87,9	204,5	88,9	205,5
90	90	200	100	207	101	208

## KONSTRUKCJA DRZWI

Skrzydło pełne Sicuro 68 RC3 44 dB wykonane jest w wersji przylgowej o grubości 68 mm ± 1 mm. Zewnętrzną powierzchnię wykonano z blachy pokrytej folią PVC. Powierzchnia dodatkowo zabezpieczona jest folią ochronną, którą należy zdjąć niezwłocznie po montażu drzwi. Wypełnienie termoizolacyjne stanowi **wełna**. W skrzydle zamontowano ramiak drewniany osadzony wokół skrzydła. Standardowo drzwi wyposażone są w zamek listwowy hakowy **Winkhaus** o rozstawie 92 mm z wkładką lub wkładko-gałką

patentową klasy C w rozmiarze 45/45 oraz dołączonym wizjerem. Skrzydło wyposażone jest w trzy bolce przeciwwyważeniowe. Istnieje możliwość skracania drzwi od 2 do 7 cm. Ościeżnica drzwi wykonana jest z kształtowników stalowych ocynkowanych, pokryta laminatem drewnopodobnym. Wysokiej jakości wciśkana uszczelka w skrzydle i ościeżnicy zapewnia szczelność i cichą pracę drzwi. Skrzydło wykonane jest w systemie 4-stronnej przyłgi. Posiada 3 zawiasy trójdzielne. Drzwi są przeznaczone do mon-

 GRUBOŚĆ SKRZYDŁA **68 mm**

 SZEROKOŚĆ SKRZYDŁA **80N, 90 cm**

**44 dB**  
IZOLACYJNOŚĆ  
AKUSTYCZNA 

MOŻLIWOŚCI  
SKRÓTU  
7 cm 

**CENA SKRÓTU**  
200,00 NETTO  
od 2 do 7 cm

DOPLATA  
**E130** 

**DOPLATA E130**  
800,00 NETTO  
w komplecie samozamykacz ramienny, klamra RC3 oraz wkładka klacy C 

tażu w pomieszczeniach mieszkalnych, użyteczności publicznej i pomieszczeniach przemysłowych jako zewnętrzne wewnątrzlokalowe. Drzwi są odporne na zniekształcenia i mają wzmocnioną konstrukcję stalową.

**Aplikacje INOX należy konserwować co pół roku specjalistycznym preparatem do czyszczenia i konserwacji stali nierdzewnej.**

# WYPOSAŻENIE

## STANDARDOWE

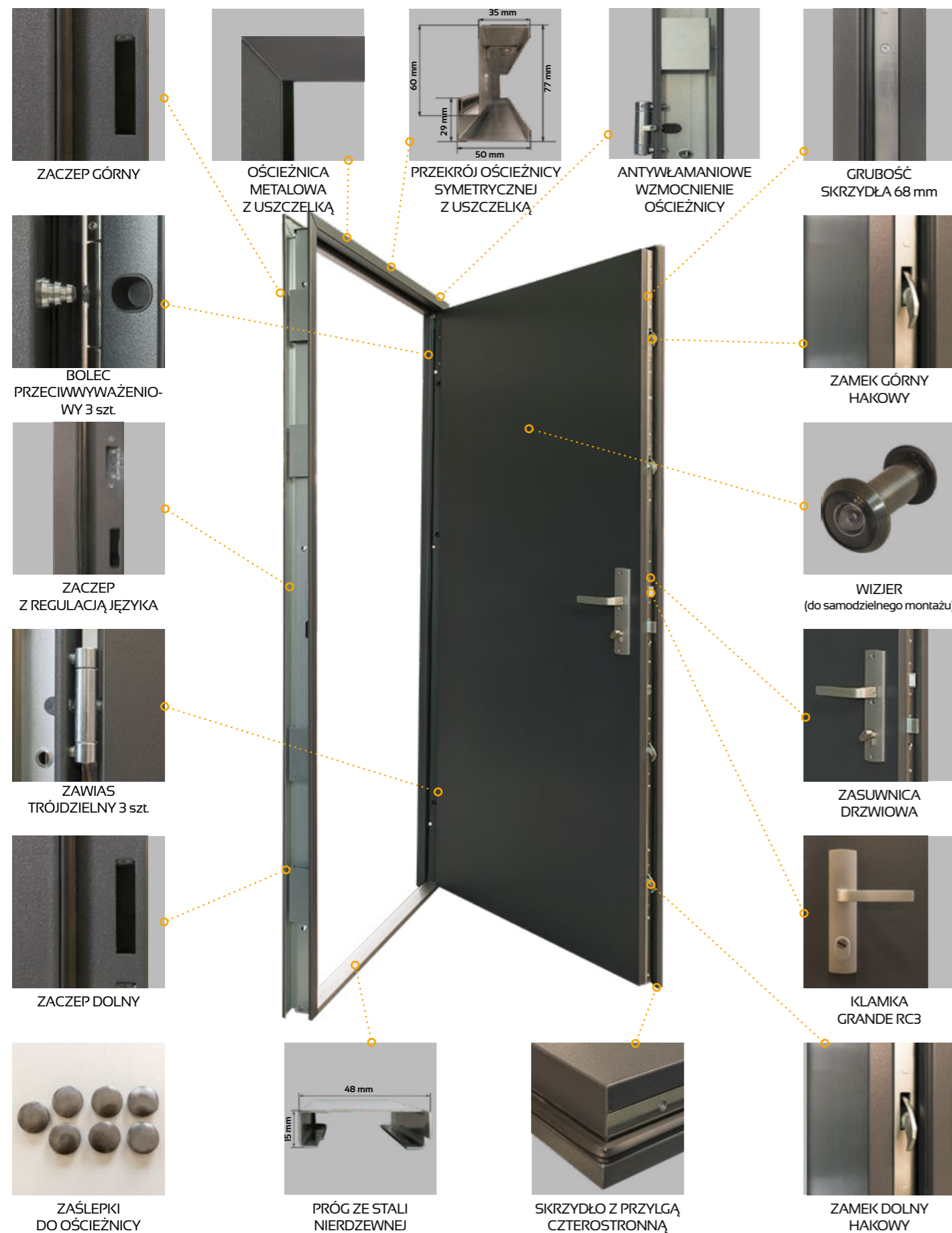

# SICURO 68 RC3 44 dB

DRZWI ZEWNĘTRZNE WEWNĄTRZLOKALOWE  
DRZWI O ZWIĘKSZONEJ ODPORNOŚCI NA WŁAMANIE RC3

CENY obejmują skrzydło 80N, 90 cm

MOŻLIWOŚCI SKRÓTU 7 cm  
CENA SKRÓTU 200,00 NETTO od 2 do 7 cm

DOPLATA E130 800,00 NETTO w komplecie samozamyracz ramienny, klamka RC3 oraz wkładka klucy C

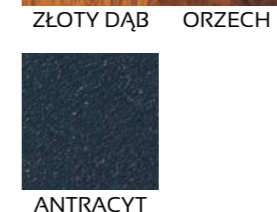

GRUBOŚĆ SKRZYDŁA 68 mm  
SZEROKOŚĆ SKRZYDŁA 80N, 90 cm

CENA: DRZWI Z OKUCIAMI (ośc. metalowa)

MODELE Z APLIKACJĄ INOX LUB NERO DO WYBORU

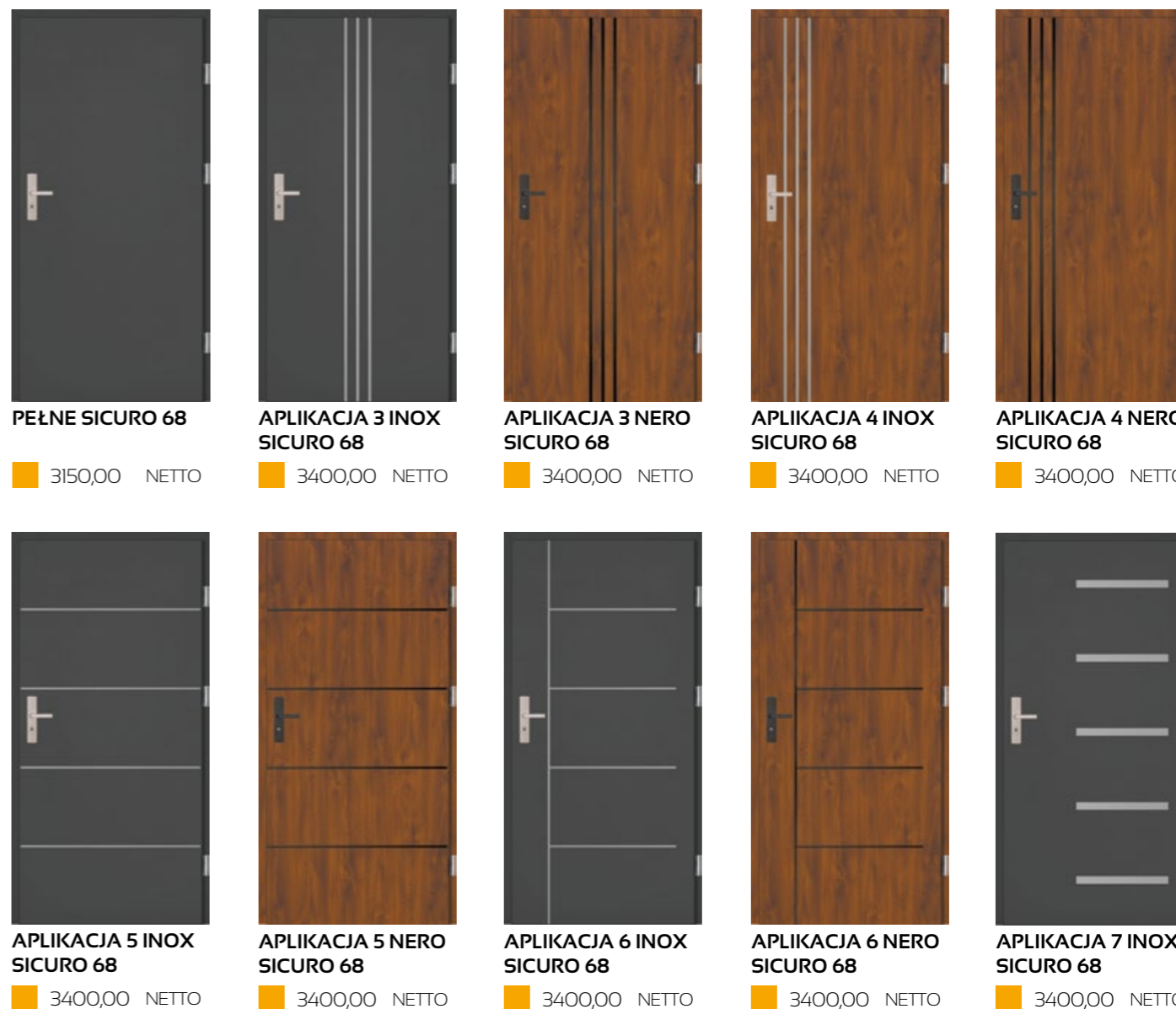

CENA OBEJMUJE APLIKACJE PO JEDNEJ STRONIE DRZWI (dopłata do aplikacji po drugiej stronie drzwi: 250,00 NETTO)

# DRZWI 68 mm

KOLEKCJA: GRANDE 68 PLUS

MISTRZOWSKA

JAKOŚĆ

setto

# GRANDE 68 PLUS

DRZWI JEDNOSKRZYDŁOWE PŁASKIE

DRZWI O ZWIĘKSZONEJ ODPORNOŚCI NA WŁAMANIE RC3

## INFORMACJE TECHNICZNE

### GRANDE 68 PLUS (68 mm)

DANE TECHNICZNE SKRZYDŁA DRZWIOWEGO

SKRZYDŁO	waga skrzydła pełnego w kg dla 90 cm	41
	grubość w mm	68 ± 1
	wypełnienie	styropian
	grubość blachy w mm	0,7
	rodzaj powłoki	drewnopodobne
	bolce przeciwwyważeniowe	3
	przyłga (felc)	4-stronna
	grubość przyłgi w mm	19
	grubość wręgi w mm	49
	wsp. przenikalności cieplnej (z ościeżnicą metalową)	pełne U=1,1 W/(m <sup>2</sup> ·K) przeszkłone U=1,4 W/(m <sup>2</sup> ·K)
ZAWIASY	rodzaj	zawias trójdzielny
	powłoka	ocynk biały
	kłasa zawiasów	7
	ilość zawiasów	3
ZAMEK	zamek listwowy hakowy na wkładkę patentową	

### GRANDE 68 PLUS (68 mm)

Rozmiar	Szerokość otworu w świetle ościeżnicy (cm)	Wysokość otworu w świetle ościeżnicy (cm)	Szerokość drzwi z ościeżnicą (cm)	Wysokość drzwi z ościeżnicą (cm)	Szerokość otworu w murze (cm)	Wysokość otworu w murze (cm)
wymiary dla ościeżnicy metalowej i ENERGO						
90	90	200	100	207	102	208
wymiary dla ościeżnicy TERMO						
90	90,5	200,5	102,5	208,5	104,5	209,5

## KONSTRUKCJA DRZWI

Skrzydło pełne lub przeszkłone GRANDE 68 PLUS wykonane jest w wersji przyłgowej o grubości 68 mm ± 1 mm. Zewnętrzną powierzchnię wykonano z blachy pokrytej folią PVC. Powierzchnia dodatkowo zabezpieczona jest folią ochronną, którą należy zdjąć niezwłocznie po montażu drzwi. Wypełnienie termoizolacyjne stanowi polistyren ekspandowany. W skrzydle zamontowano ramiak drewniany osadzony wokół skrzydła, oraz wzmocnienia w miejscu osadzenia zawiasów i zamków. Standardowo drzwi wyposażone są w zamek listwowy hakowy Winkhaus o rozstawie 92 mm na wkładkę patentową w rozmiarze 45/45. Skrzydło wyposażone jest w trzy bolce przeciwwyważeniowe. Istnieje możliwość skracania drzwi od 2 do 7 cm (w zależności od modelu). Ościeżnica drzwi wykonana jest z kształtowników stalowych ocynkowanych, pokryta laminatem drewnopodobnym. Istnieje możliwość dokupienia ościeżnicy TERMO

(w zestawie komplet osłonek na zawiasy) bądź ENERGO. Wysokiej jakości wciśkana uszczelka w skrzydle i ościeżnicy zapewnia szczelność i cichą pracę drzwi. Skrzydła wykonane są w systemie 4-stronnej przyłgi, posiadają 3 zawiasy trójdzielne używane w drzwiach antywłamaniowych. Drzwi są przeznaczone do montażu w pomieszczeniach mieszkalnych, użyteczności publicznej i pomieszczeniach przemysłowych jako zewnętrzne. Drzwi są odporne na zniekształcenia, warunki pogodowe, mają wzmocnioną konstrukcję stalową, oraz zwiększoną odporność na wilgoć.

## PRZESZKLENIA

Przeszklenia ozdobne z ramkami ze stali nierdzewnej INOX, struktura szczotkowana. Charakteryzują się brakiem łączenia elementów w narożnikach, oraz brakiem zaślepek montażowych od strony wewnętrznej.

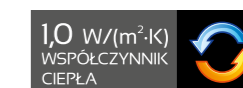

**UWAGA**  
Współczynnik izolacyjności akustycznej i przenikalności cieplnej dotyczy drzwi pełnych w pakiecie z ościeżnicą drewniano - metalową (tzw. ciepłą - ENERGO).



**CENA SKRÓTU**  
200,00 NETTO  
od 2 do 7 cm

Szyby MLECZNE, LUSTRZANE, typu REFLEX o odcieniu BRĄZOWYM, na specjalne zamówienie szyby PRZEZROCZYSTE, typu "LUSTRO WENECKIE", GRAFITOWE (za dopłatą), CZARNE (za dopłatą) i w opcji dodatkowej szyba klasy bezpieczeństwa P4 (za dodatkową opłatą dla każdego rodzaju przeszklenia).

Pakiety szybowe dostępne: GLASS z przeszkleniem lustro weneckie, STEP z przeszkleniem lustro weneckie bądź DIP. Od zewnątrz szyba czarna lacobel zespolona z przeszkleniem. Od wewnątrz ramka Nero. Przeszklenia Ceramic z szybach DIP wykonane w technologii ceramicznego druku cyfrowego utwardzone w procesie hartowania, zespolone w pakiecie ze szkłem przeciwsłonecznym (refleksyjnym).

**Ramki INOX należy konserwować co pół roku specjalistycznym preparatem do czyszczenia i konserwacji stali nierdzewnej.**

# WYPOSAŻENIE

1,1 W/(m²·K)  
WSPÓŁCZYNNIK  
CIEPŁA (pełne)



1,4 W/(m²·K)  
WSPÓŁCZYNNIK  
CIEPŁA (przeszkłone)



## STANDARDOWE



# GRANDE 68 PLUS

## DRZWI JEDNOSKRZYDŁOWE PŁASKIE DRZWI O ZWIĘKSZONEJ ODPORNOŚCI NA WŁAMANIE RC3

CENY w katalogu obejmują skrzydło 90 cm

DOPLATA do szyb: grafit, czarna, klasy P4: 200,00 NETTO

INTARSJA LOFT 1, 2, 3, 4 (patrz str. 53) w modelu:  
FABIO, DIEGO, DARIO, SERGIO, ALFREDO: 250,00 NETTO

MOŻLIWOŚĆ SKRÓTU 7 cm  
CENA SKRÓTU 200,00 NETTO od 2 do 7 cm

UWAGA! WZORY Z APLIKACJAMI GLASS BLACK I SPIEK POSIADAJĄ PRZERWY TECHNOLOGICZNE 1-2 CM OD KRAWĘDZI SKRZYDŁA, KTÓRE ZAPOBIEGAJĄ EWENTUALNYM USZKODZENIOM APLIKACJI POWSTAŁYM PODCZAS PRODUKCJI, TRANSPORTU, MONTAŻU, EKSPLOATACJI.

DRZWI O ZWIĘKSZONEJ ODPORNOŚCI NA WŁAMANIE RC3 WEDŁUG NORMY PN-EN1627:2012. DOTYCZY DRZWI PEŁNYCH Z OŚCIEŻNICĄ METALOWĄ OTWIERANYCH DO WEWNĄTRZ Z ZASTOSOWANIEM OKUCI (KLAMKA, WKŁADKA) PRZEZNACZONYCH DO DANEJ KLASY.

PRZESZKLENIE w modelu MARCO REFLEX PLUS występuje tylko w wersji REFLEX BRĄZOWY.

OŚCIEŻNICA <b>TERMO</b> ALUMINIOWA OŚCIEŻNICA	OŚCIEŻNICA <b>ENERGO</b> CIEPŁA OŚCIEŻNICA
<b>POLECAMY</b>	<b>POLECAMY</b>
DRZWI Z OŚCIEŻNICĄ TERMO OPRZYMAJĄ WYKONANIE PRZESZKLENIA „CZYSZTE POWIETRZE”	DRZWI Z OŚCIEŻNICĄ ENERGO OPRZYMAJĄ WYKONANIE PRZESZKLENIA „CZYSZTE POWIETRZE”

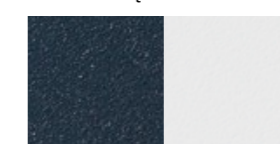

GRUBOŚĆ SKRZYDŁA 68 mm

SZEROKOŚĆ SKRZYDŁA 90 cm

MODELE Z RAMKĄ INOX LUB NERO DO WYBORU

CENA: DRZWI BEZ OKUCI (ośc. metalowa) DRZWI Z OKUCIAMI (ośc. metalowa) DRZWI Z OKUCIAMI (ośc. energo) DRZWI Z OKUCIAMI (ośc. termo)



PEŁNE PLUS	MARCO REFLEX PLUS	DARIO PLUS	DARIO UNO PLUS	PAOLO PLUS
2310,00 NETTO	2971,00 NETTO	3013,00 NETTO	3013,00 NETTO	3129,00 NETTO
2509,00 NETTO	3170,00 NETTO	3212,00 NETTO	3212,00 NETTO	3328,00 NETTO
3148,00 NETTO	3809,00 NETTO	3851,00 NETTO	3851,00 NETTO	3967,00 NETTO
3408,00 NETTO	4069,00 NETTO	4111,00 NETTO	4111,00 NETTO	4227,00 NETTO
RC3 2793,00 NETTO				

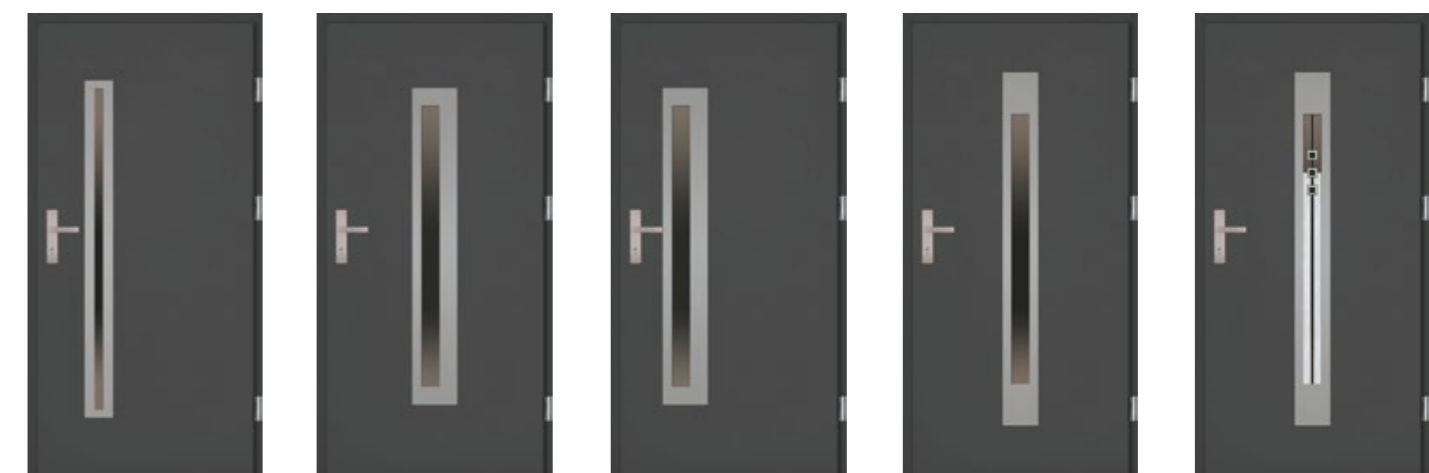

PAOLO UNO PLUS	ROBERTO PLUS	ROBERTO UNO PLUS	FABIO PLUS	FABIO DIP PLUS
3129,00 NETTO	3234,00 NETTO	3234,00 NETTO	3234,00 NETTO	3434,00 NETTO
3328,00 NETTO	3433,00 NETTO	3433,00 NETTO	3433,00 NETTO	3633,00 NETTO
3967,00 NETTO	4072,00 NETTO	4072,00 NETTO	4072,00 NETTO	4272,00 NETTO
4227,00 NETTO	4332,00 NETTO	4332,00 NETTO	4332,00 NETTO	4532,00 NETTO

DO CEN NALEŻY DOLICZYĆ PODATEK VAT

# WYPOSAŻENIE



ZAWIAS TRÓJDZIELNY



ZACZEP Z REGULACJĄ JĘZYKA

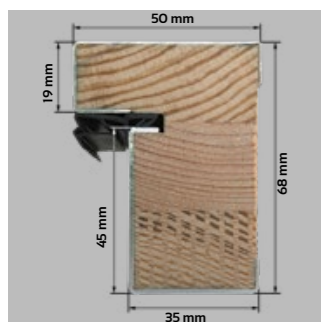

PRZEKRÓJ OŚCIEŻNICY ENERGO

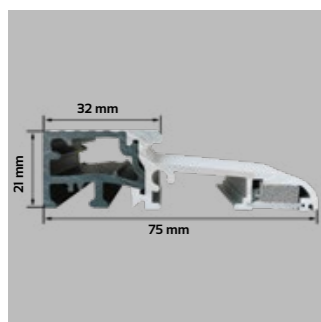

PRÓG ENERGO Z WKŁADKĄ TERMICZNĄ



ZA DOPŁATĄ

## POLECAMY OŚCIEŻNICA ENERGO



Ościeżnica drewniano-metalowa ENERGO 68 mm wykonana jest z drewna klejonego sosnowego, pokryta kształtownikiem metalowym oklejonym okleiną PVC w kolorze skrzydła, zawias trójdzielny, próg z wkładką termiczną.

**DOPŁATA do ościeżnicy ENERGO\***  
dla skrzydła 90 cm  
639,00 NETTO

\*dopłatę należy doliczyć do cen z ośc. metalową

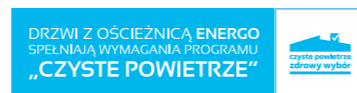

DOSTĘPNE KOLORY:



ZŁOTY DĄB ORZECH

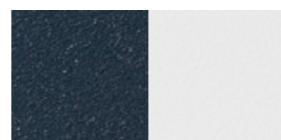

ANTRACYT BIAŁY do wyczerpania zapasów



PRZEKRÓJ SKRZYDŁA Z OŚCIEŻNICĄ ENERGO

# WYPOSAŻENIE



ZAWIAS 3D



REGULACJA JĘZYKA

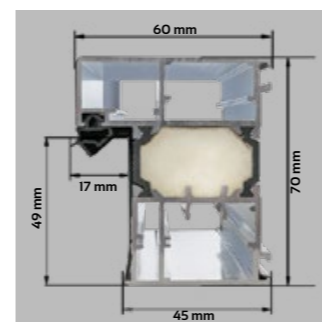

PRZEKRÓJ OŚCIEŻNICY TERMO

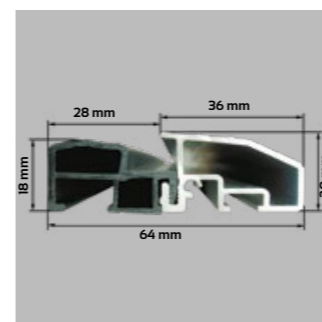

PRÓG ALUMINIOWY Z WKŁADKĄ TERMICZNĄ



ZA DOPŁATĄ

## POLECAMY OŚCIEŻNICA TERMO



Ościeżnica aluminiowa TERMO 68 mm, wypełniona materiałem izolacyjnym, pokryta okleiną PVC w kolorze skrzydła, zawias 3D, próg termiczny.

**DOPŁATA do ościeżnicy TERMO\***  
dla skrzydła 90 cm  
899,00 NETTO

\*dopłatę należy doliczyć do cen z ośc. metalową



DOSTĘPNE KOLORY:



ZŁOTY DĄB ORZECH

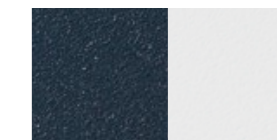

ANTRACYT BIAŁY do wyczerpania zapasów

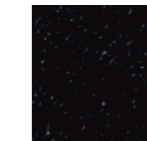

CZARNY

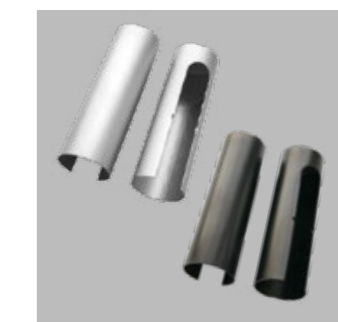

OSŁONKI NA ZAWIASY

# GRANDE 68 PLUS

DRZWI JEDNOSKRZYDŁOWE PŁASKIE  
DRZWI O ZWIĘKSZONEJ ODPORNOŚCI NA WŁAMANIE RC3

CENY w katalogu obejmują skrzydło 90 cm

DOPLATA do szyb: grafit, czarna, klasy P4: 200,00 NETTO

INTARSJA LOFT 1, 2, 3, 4 (patrz str. 53) w modelu: FABIO, DIEGO, DARIO, SERGIO, ALFREDO: 250,00 NETTO



CENA SKRÓTU  
200,00 NETTO  
od 2 do 7 cm

<b>OŚCIEŻNICA</b> <b>TERMO</b> ALUMINIOWA OŚCIEŻNICA <b>POLECAMY</b>	<b>OŚCIEŻNICA</b> <b>ENERGO</b> CIEPŁA OŚCIEŻNICA <b>POLECAMY</b>
<small>DRZWI Z OŚCIEŻNICĄ TERMO OPRACOWANE WRAZ Z WYKONANIEM "CZYSTE POWIETRZE"</small>	<small>DRZWI Z OŚCIEŻNICĄ ENERGO OPRACOWANE WRAZ Z WYKONANIEM "CZYSTE POWIETRZE"</small>

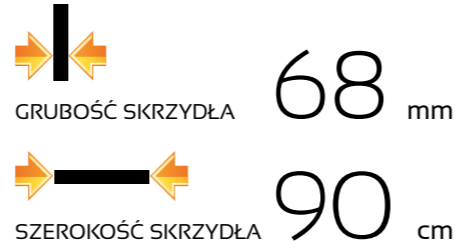

MODELE Z RAMKĄ INOX LUB NERO DO WYBORU

**FABIO UNO PLUS**

■	3234,00	NETTO
■	3433,00	NETTO
■	4072,00	NETTO
■	4332,00	NETTO

**RAFFAELLO PLUS**

■	3234,00	NETTO
■	3433,00	NETTO
■	4072,00	NETTO
■	4332,00	NETTO

**RAFFAELLO UNO PLUS**

■	3234,00	NETTO
■	3433,00	NETTO
■	4072,00	NETTO
■	4332,00	NETTO

CENA: ■ DRZWI BEZ OKUĆ (ośc. metalowa) ■ DRZWI Z OKUCIAMI (ośc. metalowa) ■ DRZWI Z OKUCIAMI (ośc. energo) ■ DRZWI Z OKUCIAMI (ośc. termo)



**ANTONIO PLUS**

■	3234,00	NETTO
■	3433,00	NETTO
■	4072,00	NETTO
■	4332,00	NETTO



**EMILIO PLUS**

■	3286,00	NETTO
■	3485,00	NETTO
■	4124,00	NETTO
■	4384,00	NETTO



**EMILIO UNO PLUS**

■	3286,00	NETTO
■	3485,00	NETTO
■	4124,00	NETTO
■	4384,00	NETTO



**MARCELLO PLUS**

■	3286,00	NETTO
■	3485,00	NETTO
■	4124,00	NETTO
■	4384,00	NETTO



**MARCELLO UNO PLUS**

■	3286,00	NETTO
■	3485,00	NETTO
■	4124,00	NETTO
■	4384,00	NETTO



**LEONARDO PLUS**

■	3286,00	NETTO
■	3485,00	NETTO
■	4124,00	NETTO
■	4384,00	NETTO



**LEONARDO DIP PLUS**

■	3486,00	NETTO
■	3685,00	NETTO
■	4324,00	NETTO
■	4584,00	NETTO



**SERGIO PLUS**

■	3286,00	NETTO
■	3485,00	NETTO
■	4124,00	NETTO
■	4384,00	NETTO



**SERGIO DIP PLUS**

■	3486,00	NETTO
■	3685,00	NETTO
■	4324,00	NETTO
■	4584,00	NETTO



**SERGIO UNO PLUS**

■	3286,00	NETTO
■	3485,00	NETTO
■	4124,00	NETTO
■	4384,00	NETTO



**ALFREDO PLUS**

■	3286,00	NETTO
■	3485,00	NETTO
■	4124,00	NETTO
■	4384,00	NETTO



**IVO PLUS**

■	3286,00	NETTO
■	3485,00	NETTO
■	4124,00	NETTO
■	4384,00	NETTO



**IVO UNO PLUS**

■	3286,00	NETTO
■	3485,00	NETTO
■	4124,00	NETTO
■	4384,00	NETTO



**MATTEO PLUS**

■	3286,00	NETTO
■	3485,00	NETTO
■	4124,00	NETTO
■	4384,00	NETTO

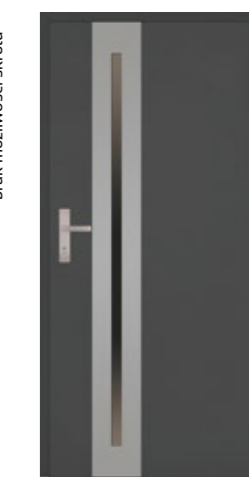

**MATTEO UNO PLUS**

■	3286,00	NETTO
■	3485,00	NETTO
■	4124,00	NETTO
■	4384,00	NETTO



**ANGELO PLUS**

■	3286,00	NETTO
■	3485,00	NETTO
■	4124,00	NETTO
■	4384,00	NETTO



**LUCIANO UNO PLUS**

■	3286,00	NETTO
■	3485,00	NETTO
■	4124,00	NETTO
■	4384,00	NETTO



**VALENTINO PLUS**

■	3286,00	NETTO
■	3485,00	NETTO
■	4124,00	NETTO
■	4384,00	NETTO



**VALENTINO NERO PLUS**

■	3286,00	NETTO
■	3485,00	NETTO
■	4124,00	NETTO
■	4384,00	NETTO



**VALENTINO UNO PLUS**

■	3286,00	NETTO
■	3485,00	NETTO
■	4124,00	NETTO
■	4384,00	NETTO





■	3286,00	NETTO
■	3485,00	NETTO
■	4124,00	NETTO
■	4384,00	NETTO



■	3286,00	NETTO
■	3485,00	NETTO
■	4124,00	NETTO
■	4384,00	NETTO



■	3286,00	NETTO
■	3485,00	NETTO
■	4124,00	NETTO
■	4384,00	NETTO

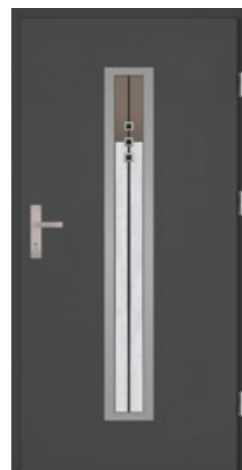

■	3486,00	NETTO
■	3685,00	NETTO
■	4324,00	NETTO
■	4584,00	NETTO

do wyczerpania zapasów



■	3350,00	NETTO
■	3549,00	NETTO
■	4188,00	NETTO
■	4448,00	NETTO



■	3633,00	NETTO
■	3832,00	NETTO
■	4471,00	NETTO
■	4731,00	NETTO



■	3633,00	NETTO
■	3832,00	NETTO
■	4471,00	NETTO
■	4731,00	NETTO



■	3685,00	NETTO
■	3884,00	NETTO
■	4523,00	NETTO
■	4783,00	NETTO



■	3738,00	NETTO
■	3937,00	NETTO
■	4576,00	NETTO
■	4836,00	NETTO

brak możliwości skrótów



■	3738,00	NETTO
■	3937,00	NETTO
■	4576,00	NETTO
■	4836,00	NETTO

brak możliwości skrótów



■	3550,00	NETTO
■	3749,00	NETTO
■	4388,00	NETTO
■	4648,00	NETTO

do wyczerpania zapasów



■	3586,00	NETTO
■	3785,00	NETTO
■	4424,00	NETTO
■	4684,00	NETTO

NOWOŚĆ



■	3586,00	NETTO
■	3785,00	NETTO
■	4424,00	NETTO
■	4684,00	NETTO

NOWOŚĆ



■	3423,00	NETTO
■	3622,00	NETTO
■	4261,00	NETTO
■	4521,00	NETTO

brak możliwości skrótów



■	3623,00	NETTO
■	3822,00	NETTO
■	4461,00	NETTO
■	4721,00	NETTO

do wyczerpania zapasów/ brak możliwości skrótów



■	4263,00	NETTO
■	4462,00	NETTO
■	5101,00	NETTO
■	5361,00	NETTO



■	4263,00	NETTO
■	4462,00	NETTO
■	5101,00	NETTO
■	5361,00	NETTO

Aplikacje 8-14 do wyboru w wersji GLASS BLACK bądź SPIEK (NERO/TAN).

**APLIKACJE GLASS BLACK**  
wykonane są z czarnego szkła lacobel o grubości 4 mm.**APLIKACJE SPIEK**  
wykonane są z naturalnego kamienia na podkładzie z włóknem szklanym o grubości 1,5 do 2 mm (patrz str. 56).

APLIKACJE GLASS BLACK i SPIEK W TEJ SAMEJ CENIE.



■	2610,00	NETTO
■	2809,00	NETTO
■	3448,00	NETTO
■	3708,00	NETTO

Aplikacja GLASS BLACK / brak możliwości skrótów



■	2610,00	NETTO
■	2809,00	NETTO
■	3448,00	NETTO
■	3708,00	NETTO

Aplikacja SPIEK TAN / brak możliwości skrótów

CENA: ■ DRZWI BEZ OKUĆ (ośc. metalowa) ■ DRZWI Z OKUCIAMI (ośc. metalowa) ■ DRZWI Z OKUCIAMI (ośc. energo) ■ DRZWI Z OKUCIAMI (ośc. termo)

CENA OBEJMUJE APLIKACJE PO JEDNEJ STRONIE DRZWI (dopłata do aplikacji po drugiej stronie drzwi: 300,00 NETTO)



■	3423,00	NETTO
■	3622,00	NETTO
■	4261,00	NETTO
■	4521,00	NETTO

brak możliwości skrótów



■	3623,00	NETTO
■	3822,00	NETTO
■	4461,00	NETTO
■	4721,00	NETTO

do wyczerpania zapasów / brak możliwości skrótów



■	3423,00	NETTO
■	3622,00	NETTO
■	4261,00	NETTO
■	4521,00	NETTO

brak możliwości skrótów



■	3623,00	NETTO
■	3822,00	NETTO
■	4461,00	NETTO
■	4721,00	NETTO



■	3623,00	NETTO
■	3822,00	NETTO
■	4461,00	NETTO
■	4721,00	NETTO



■	2610,00	NETTO
■	2809,00	NETTO
■	3448,00	NETTO
■	3708,00	NETTO

Aplikacja GLASS BLACK / brak możliwości skrótów



■	2610,00	NETTO
■	2809,00	NETTO
■	3448,00	NETTO
■	3708,00	NETTO

Aplikacja SPIEK TAN / brak możliwości skrótów



■	2610,00	NETTO
■	2809,00	NETTO
■	3448,00	NETTO
■	3708,00	NETTO

Aplikacja SPIEK NERO / brak możliwości skrótów



■	2610,00	NETTO
■	2809,00	NETTO
■	3448,00	NETTO
■	3708,00	NETTO

Aplikacja GLASS BLACK / brak możliwości skrótów



■	2610,00	NETTO
■	2809,00	NETTO
■	3448,00	NETTO
■	3708,00	NETTO

Aplikacja SPIEK TAN

CENA OBEJMUJE APLIKACJE PO JEDNEJ STRONIE DRZWI (dopłata do aplikacji po drugiej stronie drzwi: 300,00 NETTO)

# DRZWI 68 mm

KOLEKCJA: GRANDE 68, GRANDE 68 PŁASKIE

MISTRZOWSKA

JAKOŚĆ

setto

# GRANDE 68, GRANDE 68 PŁASKIE

DRZWI O ZWIĘKSZONEJ ODPORNOŚCI NA WŁAMANIE RC2

## INFORMACJE TECHNICZNE

### GRANDE 68, GRANDE 68 PŁASKIE (68 mm)

DANE TECHNICZNE SKRZYDŁA DRZWIOWEGO

SKRZYDŁO	waga skrzydła pełnego w kg dla 90 cm	26,5 - 28,5
	grubość w mm	68 ± 1
	wypełnienie	styropian
	grubość blachy w mm	0,5 - 0,7
	rodzaj powłoki	drewnopodobne
	bolce przeciwwyważeniowe	3
	przyłga (felc)	4-stronna
	grubość przylgi w mm	15
	grubość wręgi w mm	53
	wsp. przenikalności cieplnej (z ościeżnicą metalową)	pełne U=1,1 W/(m²·K) przeszkłone U=1,4 W/(m²·K)
ZAWIASY	rodzaj	zawias trójdzielnny
	powłoka	ocynk biały
	kłasa	7
	ilość	3
ZAMKI	podstawowy 3-bolcowy	na wkładkę patentową
	dodatkowy 3-bolcowy	na wkładkę patentową

### GRANDE 68, GRANDE 68 PŁASKIE (68 mm)

Rozmiar	Szerokość otworu w świetle ościeżnicy (cm)	Wysokość otworu w świetle ościeżnicy (cm)	Szerokość drzwi z ościeżnicą (cm)	Wysokość drzwi z ościeżnicą (cm)	Szerokość otworu w murze (cm)	Wysokość otworu w murze (cm)
wymiar dla ościeżnicy metalowej i ENERGO						
80N	78	198	88	205	90	206
90	90	200	100	207	102	208
100	100	200	110	207	112	208
wymiar dla ościeżnicy TERMO						
80N	78,5	198,5	90,5	206,5	92,5	207,5
90	90,5	200,5	102,5	208,5	104,5	209,5
100	100,5	200,5	112,5	208,5	114,5	209,5

#### KONSTRUKCJA DRZWI

Skrzydło pełne lub przeszkłone GRANDE 68, GRANDE 68 PŁASKIE wykonane jest w wersji przylgowej o grubości 68 mm ± 1 mm. Zewnętrzną powierzchnię wykonano z najwyższej jakości blachy cynkowanej ogniowo pokrytej folią PVC. Powierzchnia dodatkowo zabezpieczona jest folią ochronną, którą należy zdjąć niezwłocznie po montażu drzwi. Wypełnienie termoizolacyjne stanowi polistyren ekspandowany. W skrzydle zamontowano ramiak drewniany osadzony wokół skrzydła, oraz wzmocnienia w miejscu osadzenia zawiasów i zamków. Standardowo drzwi wyposażone są w dwa zamki trójbolcowe na wkładkę patentową w rozmiarze 40/50. Skrzydło wyposażone jest w bolce przeciwwyważeniowe. Istnieje możliwość skrócenia drzwi od 2 do 7 cm (w zależności od modelu). Ościeżnica drzwi wykonana jest z kształowników stalowych ocynkowanych, pokryta okleiną PVC.

Istnieje możliwość dokupienia ościeżnicy **TERMO** (w zestawie komplet osłonek na zawiasy) bądź **ENERGO**. Wysokiej jakości wciskana uszczelka w skrzydle i ościeżnicy zapewnia szczelność i cichą pracę drzwi. Skrzydła wykonane są w systemie 4-stronnej przylgi, posiadają 3 zawiasy trójdzielnne używane w drzwiach antywłamaniowych. Drzwi są przeznaczone do montażu w pomieszczeniach mieszkalnych, użyteczności publicznej i pomieszczeniach przemysłowych jako zewnętrzne. Drzwi są odporne na zniekształcenia, warunki pogodowe, mają wzmocnioną konstrukcję stalową, oraz zwiększoną odporność na wilgoć.

#### PRZESZKLENIA

Przeszklenia ozdobne w ramkach ze stali nierdzewnej INOX, struktura szczołkowa oraz malowana proszkowo. Charakteryzują się brakiem łączenia elementów w narożnikach, oraz brakiem zaślepek montażowych od strony wewnętrznej.



GRUBOŚĆ SKRZYDŁA 68 mm

SZEROKOŚĆ SKRZYDŁA w zależności od wybranej kolekcji:

80N,  
90, 100 cm

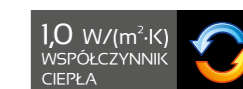

**UWAGA**  
Współczynnik izolacji akustycznej i przenikalności cieplnej dotyczy drzwi pełnych w pakiecie z ościeżnicą drewniano - metalową (tzw. ciepłą - ENERGO).



#### CENA SKRÓTU

200,00 NETTO  
od 2 do 7 cm

Szyby MLECZNE, LUSTRZANE, typu RE-FLEX o odcieniu BRĄZOWYM, na specjalne zamówienie szyby PRZEZROCZYSTE, typu "LUSTRO WENECKIE", GRAFITOWE (za dopłatą), CZARNE (za dopłatą) i w opcji dodatkowej szyba klasy bezpieczeństwa P4 (za dodatkową opłatą dla każdego rodzaju przeszklenia).

Pakiety szybowe dostępne: GLASS z przeszkleniem lustro weneckie, STEP z przeszkleniem lustro weneckie bądź DIP. Od zewnątrz szyba czarna lacobel zespolona z przeszkleniem. Od wewnątrz ramka Nero. Przeszklenia Ceramic w szybach DIP wykonane w technologii ceramicznego druku cyfrowego utwardzone w procesie hartowania, zespolone w pakiecie ze szkłem przeciwslonecznym (refleksyjnym).

Ramki INOX należy konserwować co pół roku specjalistycznym preparatem do czyszczenia i konserwacji stali nierdzewnej.

# WYPOSAŻENIE

1,1 W/(m<sup>2</sup>·K)  
WSPÓŁCZYNNIK  
CIEPŁA (pełne)



1,4 W/(m<sup>2</sup>·K)  
WSPÓŁCZYNNIK  
CIEPŁA (przeszklone)



## STANDARDOWE



# WYPOSAŻENIE

1,0 W/(m<sup>2</sup>·K)  
WSPÓŁCZYNNIK  
CIEPŁA (pełne)



1,3 W/(m<sup>2</sup>·K)  
WSPÓŁCZYNNIK  
CIEPŁA (przeszklone)



## ZA DOPŁATĄ

### POLECAMY OŚCIEŻNICA ENERGO



Ościeżnica drewniano-metalowa ENERGO 68 mm wykonana jest z drewna klejonego sosnowego, pokryta kształtownikiem metalowym oklejonym okleiną PVC w kolorze skrzydła, zawias trójdzielny, próg z wkładką termiczną.

**DOPŁATA do ościeżnicy ENERGO\***  
dla skrzydła 80N, 90 cm  
589,00 NETTO  
dla skrzydła 100 cm  
789,00 NETTO

\*dopłatę należy doliczyć do cen z ości. metalową



DOSTĘPNE KOLORY:

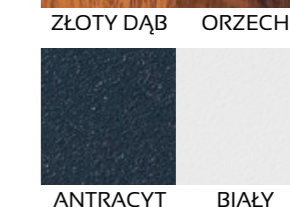

ZAWIAS TRÓJDZIELNY



ZACZEP Z REGULACJĄ JĘZYKA

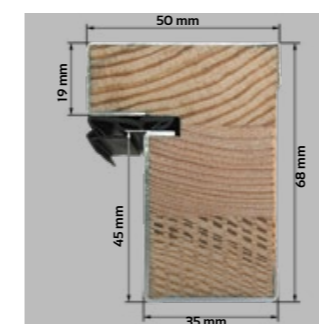

PRZEKRÓJ OŚCIEŻNICY ENERGO

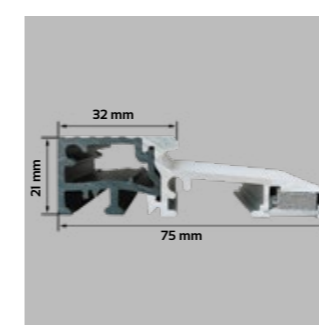

PRÓG ENERGO Z WKŁADKĄ TERMICZNĄ



PRZEKRÓJ SKRZYDŁA Z OŚCIEŻNICĄ ENERGO

# WYPOSAŻENIE



ZAWIAS 3D



REGULACJA JĘZYKA

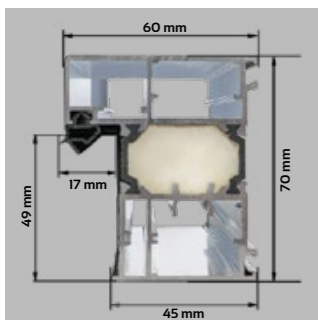

PRZEKRÓJ  
OŚCIEŻNICY TERMO

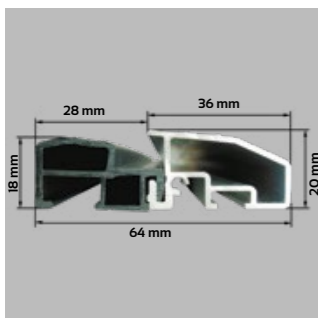

PRÓG ALUMINIOWY  
Z WKŁADKĄ  
TERMICZNĄ



ZA DOPŁATĄ

## POLECAMY OŚCIEŻNICA TERMO

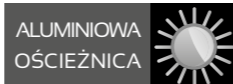

Nie występuje dla skrzydeł z kolekcji PRIMO 68

Ościeżnica aluminiowa TERMO 68 mm, wypełniona materiałem izolacyjnym, pokryta okleiną PVC w kolorze skrzydła, zawias 3D, próg termiczny.

**DOPŁATA do ościeżnicy TERMO\***  
dla skrzydła 80N, 90 cm 899,00 NETTO  
dla skrzydła 100 cm 1100,00 NETTO

\*dopłatę należy doliczyć do cen z ośc. metalową



DOSTĘPNE KOLORY:



ZŁOTY DĄB ORZECH

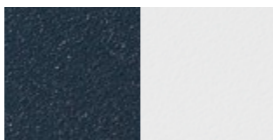

ANTRACYT BIAŁY



WINCHESTER CZARNY

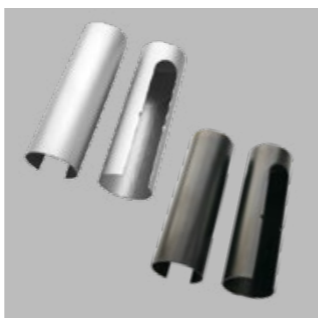

OSŁONKI  
NA ZAWIASY

# GRANDE 68

DRZWI JEDNOSKRZYDŁOWE TŁOCZONE  
DRZWI O ZWIĘKSZONEJ ODPORNOŚCI NA WŁAMANIE RC2

CENY w katalogu obejmują skrzydło 80N i 90 cm

DOPŁATA do szyb: grafit, czarna, klasy P4: 200,00 NETTO

INTARSJA LOFT 1, 2, 3, 4 (patrz str. 53) w modelu:  
FABIO, DIEGO, DARIO, SERGIO, ALFREDO: 250,00 NETTO

MOŻLIWOŚĆ SKRÓTU 7 cm  
CENA SKRÓTU 200,00 NETTO od 2 do 7 cm



ZŁOTY DĄB ORZECH



ANTRACYT

DRZWI O ZWIĘKSZONEJ ODPORNOŚCI NA WŁAMANIE RC2 WEDŁUG NORMY PN-EN1627:2012 DOTYCZY DRZWI PEŁNYCH Z OŚCIEŻNICĄ METALOWĄ OTWIERANYCH NA ZEWNĄTRZ Z ZASTOSOWANIEM OKUC (KLAMKA, ROZETA, WKŁADKA), PRZEZNACZONYCH DO DANEJ KLASY.

PRZESZKLENIE w modelu MARCO REFLEX 68 występuje tylko w wersji REFLEX BRĄZOWY.



GRUBOŚĆ SKRZYDŁA 68 mm

SZEROKOŚĆ SKRZYDŁA 80N, 90 PŁYTKO TŁOCZONE

80N, 90 GŁĘBOKO TŁOCZONE

CENA: DRZWI BEZ OKUC (ośc. metalowa) DRZWI Z OKUCIAMI (ośc. metalowa) DRZWI Z OKUCIAMI (ośc. energo) DRZWI Z OKUCIAMI (ośc. termo)

Model	Bez okuc	Z okuciami (metalowa)	Z okuciami (energo)	Z okuciami (termo)
WI16 PEŁNE 68	1989,00 NETTO	2277,00 NETTO	2866,00 NETTO	3176,00 NETTO
MARCO REFLEX 68	2651,00 NETTO	2939,00 NETTO	3528,00 NETTO	3838,00 NETTO
DARIO 68	2693,00 NETTO	2981,00 NETTO	3570,00 NETTO	3880,00 NETTO
DARIO NERO 68	2693,00 NETTO	2981,00 NETTO	3570,00 NETTO	3880,00 NETTO
DARIO UNO 68	2693,00 NETTO	2981,00 NETTO	3570,00 NETTO	3880,00 NETTO
RAFFAELLO 68	2693,00 NETTO	2981,00 NETTO	3570,00 NETTO	3880,00 NETTO
RAFFAELLO UNO 68	2693,00 NETTO	2981,00 NETTO	3570,00 NETTO	3880,00 NETTO
PAOLO 68	2703,00 NETTO	2991,00 NETTO	3580,00 NETTO	3890,00 NETTO
PAOLO NERO 68	2703,00 NETTO	2991,00 NETTO	3580,00 NETTO	3890,00 NETTO
PAOLO UNO 68	2703,00 NETTO	2991,00 NETTO	3580,00 NETTO	3890,00 NETTO

DO CEN NALEŻY DOLICZYĆ PODATEK VAT

# GRANDE 68

DRZWI JEDNOSKRZYDŁOWE TŁOCZONE

DRZWI O ZWIĘKSZONEJ ODPORNOŚCI NA WŁAMANIE RC2

CENY w katalogu obejmują skrzydło 80N i 90 cm

DOPLATA do szyb: grafit, czarna, tłasy P4: 200,00 NETTO

INTARSJA LOFT 1, 2, 3, 4 (patrz str. 53) w modelu: FABIO, DIEGO, DARIO, SERGIO, ALFREDO: 250,00 NETTO



MOŻLIWOŚCI SKRÓTU  
7 cm

CENA SKRÓTU  
200,00 NETTO  
od 2 do 7 cm

<b>OŚCIEŻNICA TERMO</b>	<b>OŚCIEŻNICA ENERGO</b>
ALUMINIOWA OŚCIEŻNICA	CIĘPŁA OŚCIEŻNICA
<b>POLECAMY</b>	<b>POLECAMY</b>
DRZWI Z OŚCIEŻNICĄ TERMO OPRACOWANIE WYKONANE PRZEZ "CZYSZTE POWIETRZE"	DRZWI Z OŚCIEŻNICĄ ENERGO OPRACOWANIE WYKONANE PRZEZ "CZYSZTE POWIETRZE"

GRUBOŚĆ SKRZYDŁA **68** mm

SZEROKOŚĆ SKRZYDŁA

**80N,** PŁYTKO TŁOCZONE  
**90** cm GŁĘBOKO TŁOCZONE

**ANTONIO 68**  
■ 2903,00 NETTO  
■ 3191,00 NETTO  
■ 3780,00 NETTO  
■ 4090,00 NETTO

**LEONARDO 68**  
■ 2903,00 NETTO  
■ 3191,00 NETTO  
■ 3780,00 NETTO  
■ 4090,00 NETTO

**LEONARDO DIP 68**  
■ 3103,00 NETTO  
■ 3391,00 NETTO  
■ 3980,00 NETTO  
■ 4290,00 NETTO

**FABIO UNO 68**  
■ 2903,00 NETTO  
■ 3191,00 NETTO  
■ 3780,00 NETTO  
■ 4090,00 NETTO

**ANGELO 68**  
■ 2955,00 NETTO  
■ 3243,00 NETTO  
■ 3832,00 NETTO  
■ 4142,00 NETTO

**ANGELO NERO 68**  
■ 2955,00 NETTO  
■ 3243,00 NETTO  
■ 3832,00 NETTO  
■ 4142,00 NETTO

**RINO 68**  
■ 2955,00 NETTO  
■ 3243,00 NETTO  
■ 3832,00 NETTO  
■ 4142,00 NETTO

**DIEGO 68**  
■ 2955,00 NETTO  
■ 3243,00 NETTO  
■ 3832,00 NETTO  
■ 4142,00 NETTO



do wyzerpania zapasów



do wyzerpania zapasów



do wyzerpania zapasów



CENA: ■ DRZWI BEZ OKUĆ (ośc. metalowa) ■ DRZWI Z OKUCIAMI (ośc. metalowa) ■ DRZWI Z OKUCIAMI (ośc. energo) ■ DRZWI Z OKUCIAMI (ośc. termo)



**ROBERTO 68**  
■ 2903,00 NETTO  
■ 3191,00 NETTO  
■ 3780,00 NETTO  
■ 4090,00 NETTO

**ROBERTO UNO 68**  
■ 2903,00 NETTO  
■ 3191,00 NETTO  
■ 3780,00 NETTO  
■ 4090,00 NETTO

**FABIO 68**  
■ 2903,00 NETTO  
■ 3191,00 NETTO  
■ 3780,00 NETTO  
■ 4090,00 NETTO



do wyzerpania zapasów

**FABIO DIP 68**  
■ 3103,00 NETTO  
■ 3391,00 NETTO  
■ 3980,00 NETTO  
■ 4290,00 NETTO

**FABIO DIP NERO 68**  
■ 3103,00 NETTO  
■ 3391,00 NETTO  
■ 3980,00 NETTO  
■ 4290,00 NETTO



do wyzerpania zapasów

**LORENZO NERO 68**  
■ 3092,00 NETTO  
■ 3380,00 NETTO  
■ 3969,00 NETTO  
■ 4279,00 NETTO

**LORENZO DIP 68**  
■ 3292,00 NETTO  
■ 3580,00 NETTO  
■ 4169,00 NETTO  
■ 4479,00 NETTO



do wyzerpania zapasów

**ENRICO 68**  
■ 3092,00 NETTO  
■ 3380,00 NETTO  
■ 3969,00 NETTO  
■ 4279,00 NETTO

**ENRICO DIP 68**  
■ 3292,00 NETTO  
■ 3580,00 NETTO  
■ 4169,00 NETTO  
■ 4479,00 NETTO



**ENZO 68**  
■ 3255,00 NETTO  
■ 3543,00 NETTO  
■ 4132,00 NETTO  
■ 4442,00 NETTO

NOWOŚĆ

# GRANDE 68

## DRZWI JEDNOSKRZYDŁOWE TŁOCZONE

DRZWI O ZWIĘKSZONEJ ODPORNOŚCI NA WŁAMANIE RC2

CENY w katalogu obejmują skrzydło 90 cm

MOŻLIWOŚCI SKRÓTU 7 cm  
CENA SKRÓTU 200,00 NETTO od 2 do 7 cm



ZŁOTY DĄB ORZECH

DRZWI O ZWIĘKSZONEJ ODPORNOŚCI NA WŁAMANIE RC2 WEDŁUG NORMY PN-EN1627:2012 DOTYCZY DRZWI PEŁNYCH Z OŚCIEŻNICĄ METALOWĄ OTWIERANYCH NA ZEWNĄTRZ Z ZASTOSOWANIEM OKUĆ (KLAMKA, ROZETA, WIKŁADKA), PRZEZNACZONYCH DO DANEJ KLASY.

<b>OŚCIEŻNICA TERMO</b> ALUMINIOWA OŚCIEŻNICA <b>POLECAMY</b>	<b>OŚCIEŻNICA ENERGO</b> CIEPŁA OŚCIEŻNICA <b>POLECAMY</b>
<small>DRZWI Z OŚCIEŻNICĄ TERMO SPŁYNIAJĄ WYKORZYSTUJĄCĄ PROCES "CZYSTE POWIETRZE"</small>	<small>DRZWI Z OŚCIEŻNICĄ ENERGO SPŁYNIAJĄ WYKORZYSTUJĄCĄ PROCES "CZYSTE POWIETRZE"</small>



CENA: ■ DRZWI BEZ OKUĆ (ośc. metalowa) ■ DRZWI Z OKUCIAMI (ośc. metalowa) ■ DRZWI Z OKUCIAMI (ośc. energo) ■ DRZWI Z OKUCIAMI (ośc. termo)



**W3 J 68**  
■ 2336,00 NETTO  
■ 2624,00 NETTO  
■ 3213,00 NETTO  
■ 3523,00 NETTO



**W3 L1 68**  
■ 2336,00 NETTO  
■ 2624,00 NETTO  
■ 3213,00 NETTO  
■ 3523,00 NETTO



**W3 L2 68**  
■ 2409,00 NETTO ■ 3286,00 NETTO  
■ 2697,00 NETTO ■ 3596,00 NETTO

**W3 PEŁNE 68**  
■ 1989,00 NETTO ■ 2866,00 NETTO  
■ 2277,00 NETTO ■ 3176,00 NETTO  
**RC2** 2535,00 NETTO

# GRANDE 68 PŁASKIE

## DRZWI JEDNOSKRZYDŁOWE PŁASKIE

DRZWI O ZWIĘKSZONEJ ODPORNOŚCI NA WŁAMANIE RC2

CENY w katalogu obejmują skrzydło 80N i 90 cm

DOPLATA do drzwi 100 cm: 250,00 NETTO  
 DOPLATA do szyb: grafit, czarna, klasy P4: 200,00 NETTO  
 INTARSJA LOFT 1, 2, 3, 4 (patrz str. 53) w modelu: FABIO, DIEGO, DARIO, SERGIO, ALFREDO: 250,00 NETTO

MOŻLIWOŚCI SKRÓTU 7 cm  
CENA SKRÓTU 200,00 NETTO od 2 do 7 cm



ZŁOTY DĄB ORZECH WINCHESTER\*

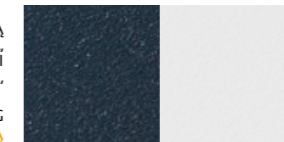

ANTRACYT BIAŁY

\*WINCHESTER NIE WYSTĘPUJE W MODELACH Z RAMKĄ PVC I W SZEROKOŚCI 100 cm.

UWAGA! WZORY Z APLIKACJAMI GLASS BLACK I SPIEK POSIADAJĄ PRZERWY TECHNOLOGICZNE 1-2 CM OD KRAWĘDZI SKRZYDŁA, KTÓRE ZAPOBIEGAJĄ EWENTUALNYM USZKODZENIOM APLIKACJI POWSTAŁYM PODCZAS PRODUKCJI, TRANSPORTU, MONTAŻU, EKSPLOATACJI.

DRZWI O ZWIĘKSZONEJ ODPORNOŚCI NA WŁAMANIE RC2 WEDŁUG NORMY PN-EN1627:2012 DOTYCZY DRZWI PEŁNYCH Z OŚCIEŻNICĄ METALOWĄ OTWIERANYCH NA ZEWNĄTRZ Z ZASTOSOWANIEM OKUĆ (KLAMKA, ROZETA, WIKŁADKA), PRZEZNACZONYCH DO DANEJ KLASY.

PRZESZKLENIE w modelu MARCO REFLEX PŁASKIE występuje tylko w wersji REFLEX BRĄZOWY.

CENA: ■ DRZWI BEZ OKUĆ (ośc. metalowa) ■ DRZWI Z OKUCIAMI (ośc. metalowa) ■ DRZWI Z OKUCIAMI (ośc. energo) ■ DRZWI Z OKUCIAMI (ośc. termo)



**PEŁNE PŁASKIE**  
■ 1989,00 NETTO  
■ 2277,00 NETTO  
■ 2866,00 NETTO  
■ 3176,00 NETTO  
**RC2** 2535,00 NETTO



**MARCO REFLEX PŁASKIE**  
■ 2651,00 NETTO  
■ 2939,00 NETTO  
■ 3528,00 NETTO  
■ 3838,00 NETTO



**DARIO PŁASKIE**  
■ 2693,00 NETTO  
■ 2981,00 NETTO  
■ 3570,00 NETTO  
■ 3880,00 NETTO



**DARIO UNO PŁASKIE**  
■ 2693,00 NETTO  
■ 2981,00 NETTO  
■ 3570,00 NETTO  
■ 3880,00 NETTO



**PAOLO PŁASKIE**  
■ 2693,00 NETTO  
■ 2981,00 NETTO  
■ 3570,00 NETTO  
■ 3880,00 NETTO



**PAOLO UNO PŁASKIE**  
■ 2693,00 NETTO  
■ 2981,00 NETTO  
■ 3570,00 NETTO  
■ 3880,00 NETTO



**ROBERTO PŁASKIE**  
■ 2903,00 NETTO  
■ 3191,00 NETTO  
■ 3780,00 NETTO  
■ 4090,00 NETTO



**ROBERTO UNO PŁASKIE**  
■ 2903,00 NETTO  
■ 3191,00 NETTO  
■ 3780,00 NETTO  
■ 4090,00 NETTO



**FABIO PŁASKIE**  
■ 2903,00 NETTO  
■ 3191,00 NETTO  
■ 3780,00 NETTO  
■ 4090,00 NETTO



**FABIO UNO PŁASKIE**  
■ 2903,00 NETTO  
■ 3191,00 NETTO  
■ 3780,00 NETTO  
■ 4090,00 NETTO

<b>OŚCIEŻNICA TERMO</b> ALUMINIOWA OŚCIEŻNICA <b>POLECAMY</b>	<b>OŚCIEŻNICA ENERGO</b> CIEPŁA OŚCIEŻNICA <b>POLECAMY</b>
<small>DRZWI Z OŚCIEŻNICĄ TERMO SPŁYNIAJĄ WYKORZYSTUJĄCĄ PROCES "CZYSTE POWIETRZE"</small>	<small>DRZWI Z OŚCIEŻNICĄ ENERGO SPŁYNIAJĄ WYKORZYSTUJĄCĄ PROCES "CZYSTE POWIETRZE"</small>

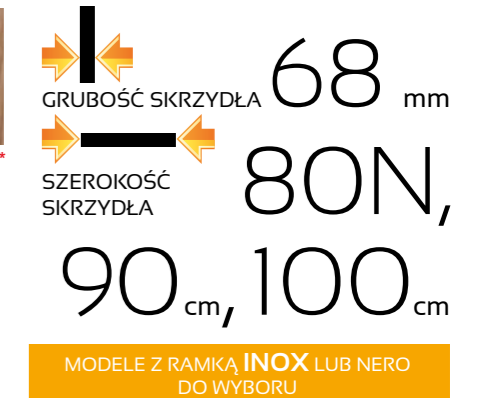

# GRANDE 68 PŁASKIE

DRZWI JEDNOSKRZYDŁOWE PŁASKIE

DRZWI O ZWIĘKSZONEJ ODPORNOŚCI NA WŁAMANIE RC2

CENY w katalogu obejmują skrzydło 80N i 90 cm

DOPLATA do drzwi 100 cm: 250,00 NETTO DOPLATA do szyb: grafit, czarna, łlasy P4: 200,00 NETTO  
INTARSJA LOFT 1, 2, 3, 4 (patrz str. 53) w modelu: FABIO, DIEGO, DARIO, SERGIO, ALFREDO: 250,00 NETTO



do wyczerpania zapasów



**CENA SKRÓTU**  
200,00 NETTO  
od 2 do 7 cm

**OŚCIEŻNICA**  
**TERMO**  
ALUMINIOWA  
OŚCIEŻNICA  
**POLECAMY**

DRZWI Z OŚCIEŻNICĄ TERMO  
OPRACOWANIE WYKONANE PRZEZ  
„CZYSZTE POWIETRZE”

**OŚCIEŻNICA**  
**ENERGO**  
CIEPŁA  
OŚCIEŻNICA  
**POLECAMY**

DRZWI Z OŚCIEŻNICĄ ENERGO  
OPRACOWANIE WYKONANE PRZEZ  
„CZYSZTE POWIETRZE”

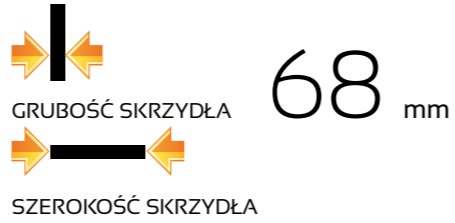

80N, 90 cm, 100 cm

MODELE Z RAMKĄ INOX LUB NERO DO WYBORU



**FABIO DIP NERO PŁASKIE**

■	3103,00	NETTO
■	3391,00	NETTO
■	3980,00	NETTO
■	4290,00	NETTO

**RAFFAELLO PŁASKIE**

■	2903,00	NETTO
■	3191,00	NETTO
■	3780,00	NETTO
■	4090,00	NETTO

**RAFFAELLO UNO PŁASKIE**

■	2903,00	NETTO
■	3191,00	NETTO
■	3780,00	NETTO
■	4090,00	NETTO

CENA: ■ DRZWI BEZ OKUĆ (ośc. metalowa) ■ DRZWI Z OKUCIAMI (ośc. metalowa) ■ DRZWI Z OKUCIAMI (ośc. energo) ■ DRZWI Z OKUCIAMI (ośc. termo)



**ANTONIO PŁASKIE**

■	2903,00	NETTO
■	3191,00	NETTO
■	3780,00	NETTO
■	4090,00	NETTO



**VALENTINO PŁASKIE**

■	2966,00	NETTO
■	3254,00	NETTO
■	3843,00	NETTO
■	4153,00	NETTO



**VALENTINO UNO PŁASKIE**

■	2966,00	NETTO
■	3254,00	NETTO
■	3843,00	NETTO
■	4153,00	NETTO



**SERGIO PŁASKIE**

■	2966,00	NETTO
■	3254,00	NETTO
■	3843,00	NETTO
■	4153,00	NETTO



**SERGIO DIP PŁASKIE**

■	3166,00	NETTO
■	3454,00	NETTO
■	4043,00	NETTO
■	4353,00	NETTO



**DIEGO PŁASKIE**

■	2966,00	NETTO
■	3254,00	NETTO
■	3843,00	NETTO
■	4153,00	NETTO



**DIEGO DIP PŁASKIE**

■	3166,00	NETTO
■	3454,00	NETTO
■	4043,00	NETTO
■	4353,00	NETTO



**LUCIANO NERO PŁASKIE**

■	2966,00	NETTO
■	3254,00	NETTO
■	3843,00	NETTO
■	4153,00	NETTO



**LUCIANO UNO NERO PŁASKIE**

■	2966,00	NETTO
■	3254,00	NETTO
■	3843,00	NETTO
■	4153,00	NETTO



**MARIO PŁASKIE**

■	2966,00	NETTO
■	3254,00	NETTO
■	3843,00	NETTO
■	4153,00	NETTO



**ALFREDO PŁASKIE**

■	2966,00	NETTO
■	3254,00	NETTO
■	3843,00	NETTO
■	4153,00	NETTO



**EMILIO NERO PŁASKIE**

■	2966,00	NETTO
■	3254,00	NETTO
■	3843,00	NETTO
■	4153,00	NETTO



**EMILIO UNO NERO PŁASKIE**

■	2966,00	NETTO
■	3254,00	NETTO
■	3843,00	NETTO
■	4153,00	NETTO



**MARCELLO PŁASKIE**

■	2966,00	NETTO
■	3254,00	NETTO
■	3843,00	NETTO
■	4153,00	NETTO



**MARCELLO UNO NERO PŁASKIE**

■	2966,00	NETTO
■	3254,00	NETTO
■	3843,00	NETTO
■	4153,00	NETTO



**SERGIO UNO PŁASKIE**

■	2966,00	NETTO
■	3254,00	NETTO
■	3843,00	NETTO
■	4153,00	NETTO



**MATTEO PŁASKIE**

■	2966,00	NETTO
■	3254,00	NETTO
■	3843,00	NETTO
■	4153,00	NETTO



**MATTEO UNO PŁASKIE**

■	2966,00	NETTO
■	3254,00	NETTO
■	3843,00	NETTO
■	4153,00	NETTO



**IVO PŁASKIE**

■	2966,00	NETTO
■	3254,00	NETTO
■	3843,00	NETTO
■	4153,00	NETTO



**IVO UNO PŁASKIE**

■	2966,00	NETTO
■	3254,00	NETTO
■	3843,00	NETTO
■	4153,00	NETTO



■	2966,00	NETTO
■	3254,00	NETTO
■	3843,00	NETTO
■	4153,00	NETTO



■	2966,00	NETTO
■	3254,00	NETTO
■	3843,00	NETTO
■	4153,00	NETTO



■	2966,00	NETTO
■	3254,00	NETTO
■	3843,00	NETTO
■	4153,00	NETTO



■	3166,00	NETTO
■	3454,00	NETTO
■	4043,00	NETTO
■	4353,00	NETTO



■	2997,00	NETTO
■	3285,00	NETTO
■	3874,00	NETTO
■	4184,00	NETTO

brak możliwości skrótó



■	3176,00	NETTO
■	3464,00	NETTO
■	4053,00	NETTO
■	4363,00	NETTO

brak możliwości skrótó



■	3266,00	NETTO
■	3554,00	NETTO
■	4143,00	NETTO
■	4453,00	NETTO

NOWOŚĆ



■	3266,00	NETTO
■	3554,00	NETTO
■	4143,00	NETTO
■	4453,00	NETTO

brak możliwości skrótó



■	3727,00	NETTO
■	4015,00	NETTO
■	4604,00	NETTO
■	4914,00	NETTO

do wyczerpania zapasów



■	3727,00	NETTO
■	4015,00	NETTO
■	4604,00	NETTO
■	4914,00	NETTO



■	3197,00	NETTO
■	3485,00	NETTO
■	4074,00	NETTO
■	4384,00	NETTO

do wyczerpania zapasów / brak możliwości skrótó



■	2997,00	NETTO
■	3285,00	NETTO
■	3874,00	NETTO
■	4184,00	NETTO

brak możliwości skrótó



■	3197,00	NETTO
■	3485,00	NETTO
■	4074,00	NETTO
■	4384,00	NETTO

do wyczerpania zapasów / brak możliwości skrótó



■	2997,00	NETTO
■	3285,00	NETTO
■	3874,00	NETTO
■	4184,00	NETTO



■	3197,00	NETTO
■	3485,00	NETTO
■	4074,00	NETTO
■	4384,00	NETTO

do wyczerpania zapasów

Aplikacje 8-14 do wyboru w wersji GLASS BLACK bądź SPIEK (NERO/TAN).

**APLIKACJE GLASS BLACK**  
wykonane są z czarnego szkła lacobel o grubości 4 mm.

**APLIKACJE SPIEK**  
wykonane są z naturalnego kamienia na podkładzie z włókna szklanego o grubości 1,5 do 2 mm (patrz str. 56).

**APLIKACJE GLASS BLACK i SPIEK W TEJ SAMEJ CENIE.**



■	2289,00	NETTO
■	2577,00	NETTO
■	3166,00	NETTO
■	3476,00	NETTO

Aplikacja GLASS BLACK / brak możliwości skrótó



■	2289,00	NETTO
■	2577,00	NETTO
■	3166,00	NETTO
■	3476,00	NETTO

Aplikacja GLASS BLACK / brak możliwości skrótó



■	2289,00	NETTO
■	2577,00	NETTO
■	3166,00	NETTO
■	3476,00	NETTO

Aplikacja GLASS BLACK / brak możliwości skrótó



■	2289,00	NETTO
■	2577,00	NETTO
■	3166,00	NETTO
■	3476,00	NETTO

Aplikacja SPIEK TAN / brak możliwości skrótó

CENA: ■ DRZWI BEZ OKUĆ (ośc. metalowa) ■ DRZWI Z OKUCIAMI (ośc. metalowa) ■ DRZWI Z OKUCIAMI (ośc. energo) ■ DRZWI Z OKUCIAMI (ośc. termo)



■	3102,00	NETTO
■	3390,00	NETTO
■	3979,00	NETTO
■	4289,00	NETTO

brak możliwości skrótó



■	3239,00	NETTO
■	3527,00	NETTO
■	4116,00	NETTO
■	4426,00	NETTO



■	3066,00	NETTO
■	3354,00	NETTO
■	3943,00	NETTO
■	4253,00	NETTO



■	3066,00	NETTO
■	3354,00	NETTO
■	3943,00	NETTO
■	4253,00	NETTO



■	3176,00	NETTO
■	3464,00	NETTO
■	4053,00	NETTO
■	4363,00	NETTO

brak możliwości skrótó



■	2289,00	NETTO
■	2577,00	NETTO
■	3166,00	NETTO
■	3476,00	NETTO

Aplikacja SPIEK NERO / brak możliwości skrótó



■	2289,00	NETTO
■	2577,00	NETTO
■	3166,00	NETTO
■	3476,00	NETTO

Aplikacja SPIEK TAN / brak możliwości skrótó



■	2289,00	NETTO
■	2577,00	NETTO
■	3166,00	NETTO
■	3476,00	NETTO

Aplikacja GLASS BLACK / brak możliwości skrótó

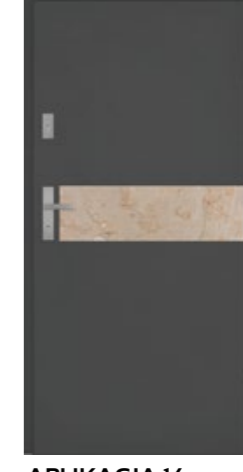

■	2289,00	NETTO
■	2577,00	NETTO
■	3166,00	NETTO
■	3476,00	NETTO

Aplikacja SPIEK TAN



■	2289,00	NETTO
■	2577,00	NETTO
■	3166,00	NETTO
■	3476,00	NETTO

Aplikacja SPIEK TAN

CENA OBEJMUJE APLIKACJE PO JEDNEJ STRONIE DRZWI (dopłata do aplikacji po drugiej stronie drzwi: 300,00 NETTO)

CENA OBEJMUJE APLIKACJE PO JEDNEJ STRONIE DRZWI (dopłata do aplikacji po drugiej stronie drzwi: 300,00 NETTO)



# DRZWI 68 mm

KOLEKCJA: PRIMO 68

MISTRZOWSKA

JAKOŚĆ

setto

# PRIMO 68

DRZWI JEDNOSKRZYDŁOWE PŁASKIE

OŚCIEŻNICA

ENERGO

CIEPŁA OŚCIEŻNICA

POLECAMY

## INFORMACJE TECHNICZNE

### PRIMO 68 (68 mm)

DANE TECHNICZNE SKRZYDŁA DRZWIOWEGO

SKRZYDŁO	waga skrzydła pełnego w kg dla 90 cm	26,5 - 28,5
	grubość w mm	68 ± 1
	wypełnienie	styropian
	grubość blachy w mm	0,5 - 0,7
	rodzaj powłoki	drewnopodobne
	bolce przeciwwyważeniowe	3
	przyłga (felc)	4-stronna
	grubość przyłgi w mm	15
	grubość wręgi w mm	53
	wsp. przenikalności cieplnej (z ościeżnicą metalową)	pełne U=1,2 W/(m²·K) przeszkłone U=1,4 W/(m²·K)
ZAWIASY	rodzaj	zawias trójdzielny
	powłoka	ocynk biały
	klasa	7
ZAMKI	ilość	3
	podstawowy 3-bolcowy	na wkładkę patentową
	dodatkowy 3-bolcowy	na wkładkę patentową

### PRIMO 68 (68 mm)

Rozmiar	Szerokość otworu w świetle ościeżnicy (cm)	Wysokość otworu w świetle ościeżnicy (cm)	Szerokość drzwi z ościeżnicą (cm)	Wysokość drzwi z ościeżnicą (cm)	Szerokość otworu w murze (cm)	Wysokość otworu w murze (cm)
wymiar dla ościeżnicy metalowej i ENERGO						
80N	78	198	88	205	90	206
90	90	200	100	207	102	208



GRUBOŚĆ SKRZYDŁA

68 mm



SZEROKOŚĆ SKRZYDŁA

80N, 90 cm

1,2 W/(m²·K)  
WSPÓŁCZYNNIK  
CIEPŁA (pełne)



#### UWAGA

Współczynnik przenikalności cieplnej dotyczy drzwi pełnych w pakiecie z ościeżnicą drewniano - metalową (tzw. ciepłą - ENERGO).

MOŻLIWOŚCI  
SKRÓTU  
7 cm



#### CENA SKRÓTU

200,00 NETTO  
od 2 do 7 cm

#### KONSTRUKCJA DRZWI

Skrzydło pełne lub przeszkłone PRIMO 68 wykonane jest w wersji przylgowej o grubości 68 mm ± 1 mm. Zewnętrzną powierzchnię wykonano z najwyższej jakości blachy cynkowanej ogniowo pokrytej folią PVC. Powierzchnia dodatkowo zabezpieczona jest folią ochronną, którą należy zdjąć niezwłocznie po montażu drzwi. Wypełnienie termoizolacyjne stanowi polistyren ekspandowany. W skrzydle zamontowano wzmocnienia w miejscach osadzenia zawias i zamków. Standardowo drzwi wyposażone są w dwa zamki trójbolcowe na wkładkę patentową w rozmiarze 40/50. Skrzydło wyposażone jest w bolce przeciwwyważeniowe. Istnieje możliwość skrócenia drzwi od 2 do 7 cm (w zależności od modelu). Ościeżnica drzwi wykonana jest z kształtowników stalowych ocynkowanych, pokryta okleiną PVC. Istnieje możliwość dokupienia ciepłej ościeżnicy drewniano-metalowej ENERGO. Wysokiej jakości uszczelka w skrzydle

i ościeżnicy zapewnia szczelność i cichą pracę drzwi. Skrzydła wykonane są w systemie 4-stronnej przyłgi, posiadają 3 zawiasy trójdzielne używane w drzwiach antywłamaniowych. Drzwi są przeznaczone do montażu w pomieszczeniach mieszkalnych, użyteczności publicznej i pomieszczeniach przemysłowych jako zewnętrzne. Drzwi są odporne na zniekształcenia, warunki pogodowe, mają wzmocnioną konstrukcję stalową, oraz zwiększoną odporność na wilgoć.

#### PRZESZKLENIA

Przeszklenia ozdobne z ramkami ze stali nierdzewnej INOX, struktura szczotkowana oraz malowana proszkowo. Charakteryzują się brakiem łączenia elementów w narożnikach, oraz brakiem zaślepek montażowych od strony wewnętrznej. Szyby MLECZNE, LUSTRZANE, typu REFLEX o odcieniu BRĄZOWYM, na specjalne zamówienie szyby PRZEZROCZYSTE,

typu "LUSTRO WENECKIE", GRAFITOWE (za dopłatą), CZARNE (za dopłatą) i w opcji dodatkowej szyba klasy bezpieczeństwa P4 (za dodatkową opłatą dla każdego rodzaju przeszklenia). Przeszklenia Ceramic w szybach DIP wykonane w technologii ceramicznego druku cyfrowego utwardzone w procesie hartowania, zespolone w pakiecie ze szkłem przeciwsłonecznym (refleksyjnym).

Ramki INOX należy konserwować co pół roku specjalistycznym preparatem do czyszczenia i konserwacji stali nierdzewnej.

# WYPOSAŻENIE

1,2 W/(m<sup>2</sup>·K)  
WSPÓŁCZYNNIK  
CIEPŁA (pełne)



1,4 W/(m<sup>2</sup>·K)  
WSPÓŁCZYNNIK  
CIEPŁA (przeszklone)



## STANDARDOWE



# WYPOSAŻENIE

1,2 W/(m<sup>2</sup>·K)  
WSPÓŁCZYNNIK  
CIEPŁA (pełne)



1,3 W/(m<sup>2</sup>·K)  
WSPÓŁCZYNNIK  
CIEPŁA (przeszklone)



## ZA DOPŁATĄ

### POLECAMY OŚCIEŻNICA ENERGO



Ościeżnica drewniano-metalowa ENERGO 68 mm wykonana jest z drewna klejonego sosnowego, pokryta kształtownikiem metalowym oklejonym okleiną PVC w kolorze skrzydła, zawias trójdzielny, próg z wkładką termiczną.

**DOPŁATA do ościeżnicy ENERGO\***  
dla skrzydła 80N, 90 cm  
589,00 NETTO

\*dopłatę należy doliczyć do cen z oszczędnością



DOSTĘPNE KOLORY:



ZŁOTY DĄB ORZECH



ANTRACYT



ZAWIAS TRÓJDZIELNY



ZACZEP Z REGULACJĄ JĘZYKA

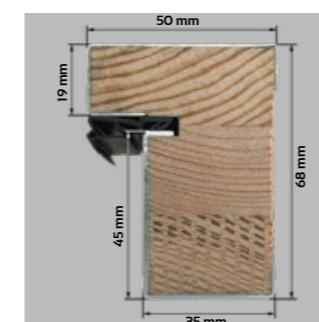

PRZEKRÓJ OŚCIEŻNICY ENERGO

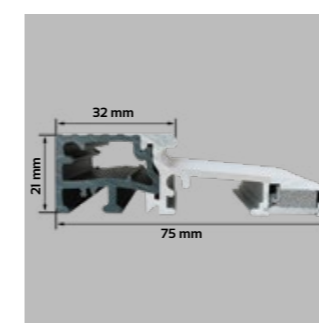

PRÓG ENERGO Z WKŁADKĄ TERMICZNĄ

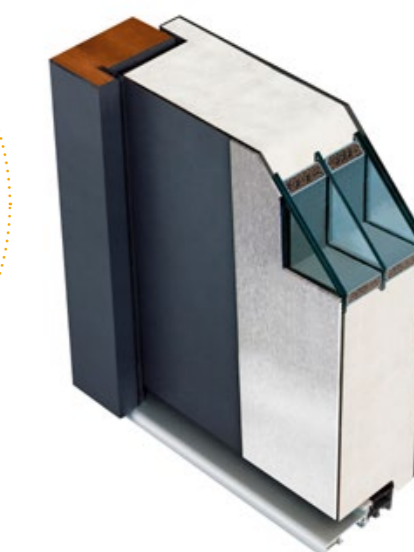

PRZEKRÓJ SKRZYDŁA Z OŚCIEŻNICĄ ENERGO

# PRIMO 68

## DRZWI JEDNOSKRZYDŁOWE PŁASKIE

CENY w katalogu obejmują skrzydło 80, 90 cm

DOPŁATA do szyb: grafit, czarna, klasy P4: 200,00 NETTO

MOŻLIWOŚCI SKRÓTU 7 cm  
CENA SKRÓTU 200,00 NETTO od 2 do 7 cm

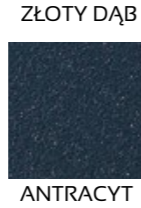

PRZESZKLENIE w modelu MARCO REFLEX PRIMO występuje tylko w wersji REFLEX BRĄZOWY.

OŚCIEŻNICA  
**ENERGO**  
CIEPŁA OŚCIEŻNICA  
POLECAMY

GRUBOŚĆ SKRZYDŁA 68 mm  
SZEROKOŚĆ SKRZYDŁA 80N, 90 cm

MODELE Z RAMKĄ INOX LUB NERO DO WYBORU

CENA: ■ DRZWI BEZ OKUĆ (ośc. metalowa) ■ DRZWI Z OKUCIAMI (ośc. metalowa) ■ DRZWI Z OKUCIAMI (ośc. energo)



**PEŁNE PRIMO**  
■ 1727,00 NETTO  
■ 2015,00 NETTO  
■ 2604,00 NETTO



**MARCO REFLEX PRIMO**  
■ 2315,00 NETTO  
■ 2603,00 NETTO  
■ 3192,00 NETTO

do wyczerpania zapasów



**PAOLO PRIMO**  
■ 2378,00 NETTO  
■ 2666,00 NETTO  
■ 3255,00 NETTO



**PAOLO PRIMO**  
■ 2378,00 NETTO  
■ 2666,00 NETTO  
■ 3255,00 NETTO



**PAOLO UNO PRIMO**  
■ 2378,00 NETTO  
■ 2666,00 NETTO  
■ 3255,00 NETTO



**ROBERTO PRIMO**  
■ 2661,00 NETTO  
■ 2949,00 NETTO  
■ 3538,00 NETTO



**ROBERTO NERO PRIMO**  
■ 2661,00 NETTO  
■ 2949,00 NETTO  
■ 3538,00 NETTO



**ROBERTO UNO NERO PRIMO**  
■ 2661,00 NETTO  
■ 2949,00 NETTO  
■ 3538,00 NETTO



**ROBERTO UNO NERO PRIMO**  
■ 2661,00 NETTO  
■ 2949,00 NETTO  
■ 3538,00 NETTO



**FABIO PRIMO**  
■ 2661,00 NETTO  
■ 2949,00 NETTO  
■ 3538,00 NETTO



**PAOLO UNO PRIMO**  
■ 2378,00 NETTO  
■ 2666,00 NETTO  
■ 3255,00 NETTO



**DARIO PRIMO**  
■ 2378,00 NETTO  
■ 2666,00 NETTO  
■ 3255,00 NETTO



**DARIO NERO PRIMO**  
■ 2378,00 NETTO  
■ 2666,00 NETTO  
■ 3255,00 NETTO



**DARIO UNO PRIMO**  
■ 2378,00 NETTO  
■ 2666,00 NETTO  
■ 3255,00 NETTO



**DARIO UNO NERO PRIMO**  
■ 2378,00 NETTO  
■ 2666,00 NETTO  
■ 3255,00 NETTO



**FABIO NERO PRIMO**  
■ 2661,00 NETTO  
■ 2949,00 NETTO  
■ 3538,00 NETTO



**FABIO DIP PRIMO**  
■ 2861,00 NETTO  
■ 3149,00 NETTO  
■ 3738,00 NETTO

do wyczerpania zapasów



**FABIO UNO PRIMO**  
■ 2661,00 NETTO  
■ 2949,00 NETTO  
■ 3538,00 NETTO



**FABIO UNO NERO PRIMO**  
■ 2661,00 NETTO  
■ 2949,00 NETTO  
■ 3538,00 NETTO



**ANGELO PRIMO**  
■ 2714,00 NETTO  
■ 3002,00 NETTO  
■ 3591,00 NETTO



**RAFFAELLO PRIMO**  
■ 2378,00 NETTO  
■ 2666,00 NETTO  
■ 3255,00 NETTO



**RAFFAELLO UNO PRIMO**  
■ 2378,00 NETTO  
■ 2666,00 NETTO  
■ 3255,00 NETTO



**ANGELO 4 UNO PRIMO**  
■ 2647,00 NETTO  
■ 2935,00 NETTO  
■ 3524,00 NETTO



**ANGELO 4 DUE PRIMO**  
■ 2647,00 NETTO  
■ 2935,00 NETTO  
■ 3524,00 NETTO



**ANTONIO PRIMO**  
■ 2661,00 NETTO  
■ 2949,00 NETTO  
■ 3538,00 NETTO

# PRIMO 68

## DRZWI JEDNOSKRZYDŁOWE PŁASKIE

CENY w katalogu obejmują skrzydło 80, 90 cm

DOPLATA do szyb: grafit, czarna, klasy P4: 200,00 NETTO



MOŻLIWOŚCI SKRÓTU 7 cm

CENA SKRÓTU 200,00 NETTO od 2 do 7 cm

GRUBOŚĆ SKRZYDŁA 68 mm  
SZEROKOŚĆ SKRZYDŁA 80N, 90 cm

OŚCIEŻNICA ENERGO  
CIEPŁA OŚCIEŻNICA  
POLECAMY

MODELE Z RAMKĄ INOX LUB NERO DO WYBORU

ANGELO NERO PRIMO  
2714,00 NETTO  
3002,00 NETTO  
3591,00 NETTO

DIEGO PRIMO  
2714,00 NETTO  
3002,00 NETTO  
3591,00 NETTO

DIEGO NERO PRIMO  
2714,00 NETTO  
3002,00 NETTO  
3591,00 NETTO

CARLO DUE PRIMO  
2714,00 NETTO  
3002,00 NETTO  
3591,00 NETTO

CARLO DUE NERO PRIMO  
2714,00 NETTO  
3002,00 NETTO  
3591,00 NETTO

LEONARDO PRIMO  
2714,00 NETTO  
3002,00 NETTO  
3591,00 NETTO

LEONARDO DIP PRIMO  
2914,00 NETTO  
3202,00 NETTO  
3591,00 NETTO

RINO PRIMO  
2714,00 NETTO  
3002,00 NETTO  
3591,00 NETTO

CENA: DRZWI BEZ OKUĆ (ośc. metalowa) DRZWI Z OKUCIAMI (ośc. metalowa) DRZWI Z OKUCIAMI (ośc. energo)

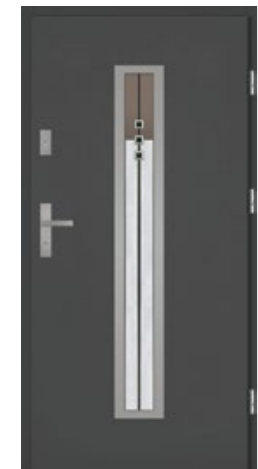

DIEGO DIP PRIMO  
2914,00 NETTO  
3202,00 NETTO  
3591,00 NETTO



CARLO PRIMO  
2714,00 NETTO  
3002,00 NETTO  
3591,00 NETTO



CARLO NERO PRIMO  
2714,00 NETTO  
3002,00 NETTO  
3591,00 NETTO



CARLO UNO PRIMO  
2714,00 NETTO  
3002,00 NETTO  
3591,00 NETTO



CARLO UNO NERO PRIMO  
2714,00 NETTO  
3002,00 NETTO  
3591,00 NETTO



EMILIO UNO NERO PRIMO  
2745,00 NETTO  
3033,00 NETTO  
3622,00 NETTO



MARCELLO PRIMO  
2745,00 NETTO  
3033,00 NETTO  
3622,00 NETTO



MARCELLO NERO PRIMO  
2745,00 NETTO  
3033,00 NETTO  
3622,00 NETTO



MARCELLO UNO PRIMO  
2745,00 NETTO  
3033,00 NETTO  
3622,00 NETTO



MARCELLO UNO NERO PRIMO  
2745,00 NETTO  
3033,00 NETTO  
3622,00 NETTO

# PRIMO 68

DRZWI JEDNOSKRZYDŁOWE PŁASKIE

CENY w katalogu obejmują skrzydło 80, 90 cm

DOPLATA do szyb: grafit, czarna, klasy P4: 200,00 NETTO

OŚCIEŻNICA  
ENERGO  
CIEPŁA  
OŚCIEŻNICA  
POLECAMY



MOŻLIWOŚCI SKRÓTU  
7 cm

CENA SKRÓTU  
200,00 NETTO  
od 2 do 7 cm

GRUBOŚĆ SKRZYDŁA 68 mm  
SZEROKOŚĆ SKRZYDŁA 80N, 90 cm

MODELE Z RAMKĄ INOX LUB NERO DO WYBORU

CENA: ■ DRZWI BEZ OKUĆ (ość. metalowa) ■ DRZWI Z OKUCIAMI (ość. metalowa) ■ DRZWI Z OKUCIAMI (ość. energo)

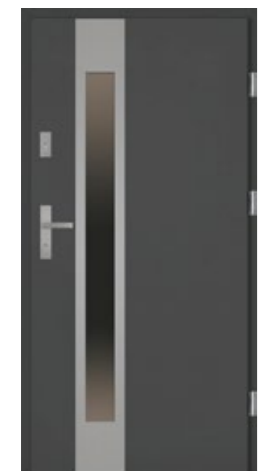

**SERGIO UNO PRIMO**  
■ 2745,00 NETTO  
■ 3033,00 NETTO  
■ 3622,00 NETTO



**LUCIANO UNO PRIMO**  
■ 2745,00 NETTO  
■ 3033,00 NETTO  
■ 3622,00 NETTO



**ALFREDO PRIMO**  
■ 2745,00 NETTO  
■ 3033,00 NETTO  
■ 3622,00 NETTO



**LORENZO PRIMO**  
■ 2840,00 NETTO  
■ 3128,00 NETTO  
■ 3717,00 NETTO



**LORENZO DIP PRIMO**  
■ 3040,00 NETTO  
■ 3328,00 NETTO  
■ 3917,00 NETTO



**APLIKACJA 3 PRIMO**  
■ 2027,00 NETTO  
■ 2315,00 NETTO  
■ 2904,00 NETTO



**APLIKACJA 4 PRIMO**  
■ 2027,00 NETTO  
■ 2315,00 NETTO  
■ 2904,00 NETTO

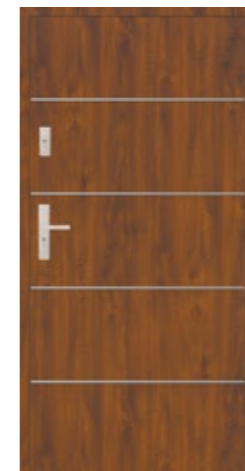

**APLIKACJA 5 PRIMO**  
■ 2027,00 NETTO  
■ 2315,00 NETTO  
■ 2904,00 NETTO



**APLIKACJA 6 PRIMO**  
■ 2027,00 NETTO  
■ 2315,00 NETTO  
■ 2904,00 NETTO

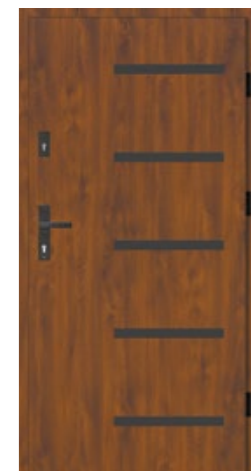

**APLIKACJA 7 PRIMO**  
■ 2027,00 NETTO  
■ 2315,00 NETTO  
■ 2904,00 NETTO



**LORENZO DIP PLUS PRIMO**  
■ 3092,00 NETTO  
■ 3380,00 NETTO  
■ 3969,00 NETTO



**ENRICO PRIMO**  
■ 2864,00 NETTO  
■ 3152,00 NETTO  
■ 3741,00 NETTO



**ENRICO DIP PRIMO**  
■ 3064,00 NETTO  
■ 3352,00 NETTO  
■ 3941,00 NETTO



**ENZO PRIMO**  
■ 3014,00 NETTO  
■ 3302,00 NETTO  
■ 3891,00 NETTO



**GIANO PRIMO**  
■ 3045,00 NETTO  
■ 3333,00 NETTO  
■ 3922,00 NETTO



**RICARDO PRIMO**  
■ 2854,00 NETTO  
■ 3142,00 NETTO  
■ 3731,00 NETTO



**RICARDO DIP PRIMO**  
■ 3054,00 NETTO  
■ 3342,00 NETTO  
■ 3931,00 NETTO



**ANGELO 5 PRIMO**  
■ 2854,00 NETTO  
■ 3142,00 NETTO  
■ 3731,00 NETTO



**MARIO PRIMO**  
■ 2854,00 NETTO  
■ 3142,00 NETTO  
■ 3731,00 NETTO



**LORENZO PLUS PRIMO**  
■ 2892,00 NETTO  
■ 3180,00 NETTO  
■ 3769,00 NETTO

CENA OBEJMUJE APLIKACJE PO JEDNEJ STRONIE DRZWI (dopłata do aplikacji po drugiej stronie drzwi: 300,00 NETTO)

# DRZWI 56 mm

KOLEKCJA: CLASSICO 56

MISTRZOWSKA

JAKOŚĆ

setto

# CLASSICO 56

DRZWI JEDNOSKRZYDŁOWE PŁASKIE

## INFORMACJE TECHNICZNE

### CLASSICO 56 (56 mm)

DANE TECHNICZNE SKRZYDŁA DRZWIOWEGO

SKRZYDŁO	waga skrzydła pełnego w kg dla 80, 90 cm	20,22 - 25,28
	grubość w mm	56 ± 1
	wypełnienie	styropian
	grubość blachy w mm	0,5 - 0,7
	rodzaj powłoki	drewnopodobne
	bolce przeciwwyważeniowe	3
	przyłga (felc)	3-stronna
	grubość przyłgi w mm	19
	grubość wręgi w mm	36
	wsp. przenikalności cieplnej (z ościeżnicą metalową)	pełne U=1,5 W/(m <sup>2</sup> ·K) przeszklone U=1,6 W/(m <sup>2</sup> ·K)
ZAWIASY	rodzaj	trójdzielny
	powłoka	ocynk biały
	kłasa	7
	ilość	3
ZAMKI	podstawowy 3-bolcowy	na wkładkę patentową
	dotatkowy 3-bolcowy	na wkładkę patentową

### CLASSICO 56 (56 mm)

Rozmiar	Szerokość otworu w świetle ościeżnicy (cm)	Wysokość otworu w świetle ościeżnicy (cm)	Szerokość drzwi z ościeżnicą (cm)	Wysokość drzwi z ościeżnicą (cm)	Szerokość otworu w murze (cm)	Wysokość otworu w murze (cm)
wymiar dla ościeżnicy metalowej i ENERGO						
80	79,5	199	89,5	206	91,5	207
90	90	200	100	207	102	208
100	100	200	110	207	112	208
wymiar dla ościeżnicy SOLIDO						
80	79,9	200	89,9	206,7	91	208
90	90,5	200,8	100,5	207,5	102,5	208,5
100	100,5	200,8	110,5	207,5	112,5	208,5

### KONSTRUKCJA DRZWI

Skrzydło pełne lub przeszklone CLASSICO 56 wykonane jest w wersji przylgowej o grubości 56 mm ± 1 mm. Zewnętrzna powierzchnię wykonano z najwyższej jakości blachy cynkowej ognioowo pokrytej folią PVC w kolorach: złoty dąb, orzech, biały i antracyt. Powierzchnia dodatkowo zabezpieczona jest folią ochronną, którą należy zdjąć niezwłocznie po montażu drzwi. Wypełnienie termoizolacyjne stanowi polistyren ekspandowany. W skrzydle zamontowano wzmocnienia w miejscu osadzenia zawiasów i zamków. Standardowo drzwi wyposażone są w dwa zamki trójbolcowe na wkładkę patentową w rozmiarze 30/50. Skrzydło wyposażone jest w uszczelkę i trzy bolce przeciwwyważeniowe. Istnieje możliwość skracania drzwi od 2,5 cm do 7 cm. Ościeżnica drzwi wykonana jest z kształowników stalowych ocynkowanych, pokryta laminatem drewnopodobnym w wersji składanej.

Dostępna również ościeżnica aluminiowa SOLIDO bądź drewniano-metalowa ENERGO, oklejona okleiną PVC w kolorze skrzydła: złoty dąb, orzech, antracyt i biały. Wysokiej jakości wciskana uszczelka zapewnia szczelność i cichą pracę drzwi. Skrzydła posiadają 3 zawiasy trójdzielne używane w drzwiach antywłamaniowych. Drzwi są przeznaczone do montażu w pomieszczeniach mieszkalnych, użyteczności publicznej i pomieszczeniach przemysłowych jako zewnętrzne lub wewnętrzne. Drzwi są odporne na zniekształcenia, warunki pogodowe, mają wzmocnioną konstrukcję stalową, oraz zwiększoną odporność na wilgoć.

### PRZESZKLENIA

Przeszklenia ozdobne z ramkami ze stali nierdzewnej INOX, struktura szorstkowa. Charakteryzują się brakiem łączenia elemen-

OŚCIEŻNICA SOLIDO	OŚCIEŻNICA ENERGO
ALUMINIOWA OŚCIEŻNICA	ALUMINIOWA OŚCIEŻNICA
POLECAMY	POLECAMY

GRUBOŚĆ SKRZYDŁA 56 mm

SZEROKOŚĆ SKRZYDŁA 80 cm, 90, 100 cm

27 dB IZOLACYJNOŚĆ AKUSTYCZNA

1,4 W/(m<sup>2</sup>·K) WSPÓŁCZYNNIK CIEPŁA

**UWAGA**  
Współczynnik izolacyjności akustycznej i przenikalności cieplnej dotyczy drzwi pełnych w pakiecie z ościeżnicą drewniano - metalową (tzw. ciepłą - ENERGO).

MOŻLIWOŚĆ SKRÓTU 7 cm

**CENA SKRÓTU**  
200,00 NETTO  
od 2,5 do 7 cm

tów w narożnikach, oraz brakiem zaślepek montażowych od strony wewnętrznej. Szyby MLECZNE, LUSTRZANE, TYPU REFLEX O ODCIENIU BRĄZOWYM, na specjalne zamówienie szyby PRZEZROCZYSTE, typu "LUSTRO WENECKIE", GRAFITOWE, CZARNE (za dopłatą) i w opcji dodatkowej szyba klasy bezpieczeństwa P4 (za dodatkową opłatą dla każdego rodzaju przeszklenia). Przeszklenia Ceramic w szybach DIP wykonane w technologii ceramicznego druku cyfrowego utwardzane w procesie hartowania, zespolone w pakiecie ze szkłem przeciwsłonecznym (refleksyjnym).

**Ramki INOX należy konserwować co pół roku specjalistycznym preparatem do czyszczenia i konserwacji stali nierdzewnej.**

# WYPOSAŻENIE

1,5 W/(m<sup>2</sup>·K)  
WSPÓŁCZYNNIK  
CIEPŁA (pełne)



1,6 W/(m<sup>2</sup>·K)  
WSPÓŁCZYNNIK  
CIEPŁA (przeszłone)



## STANDARDOWE

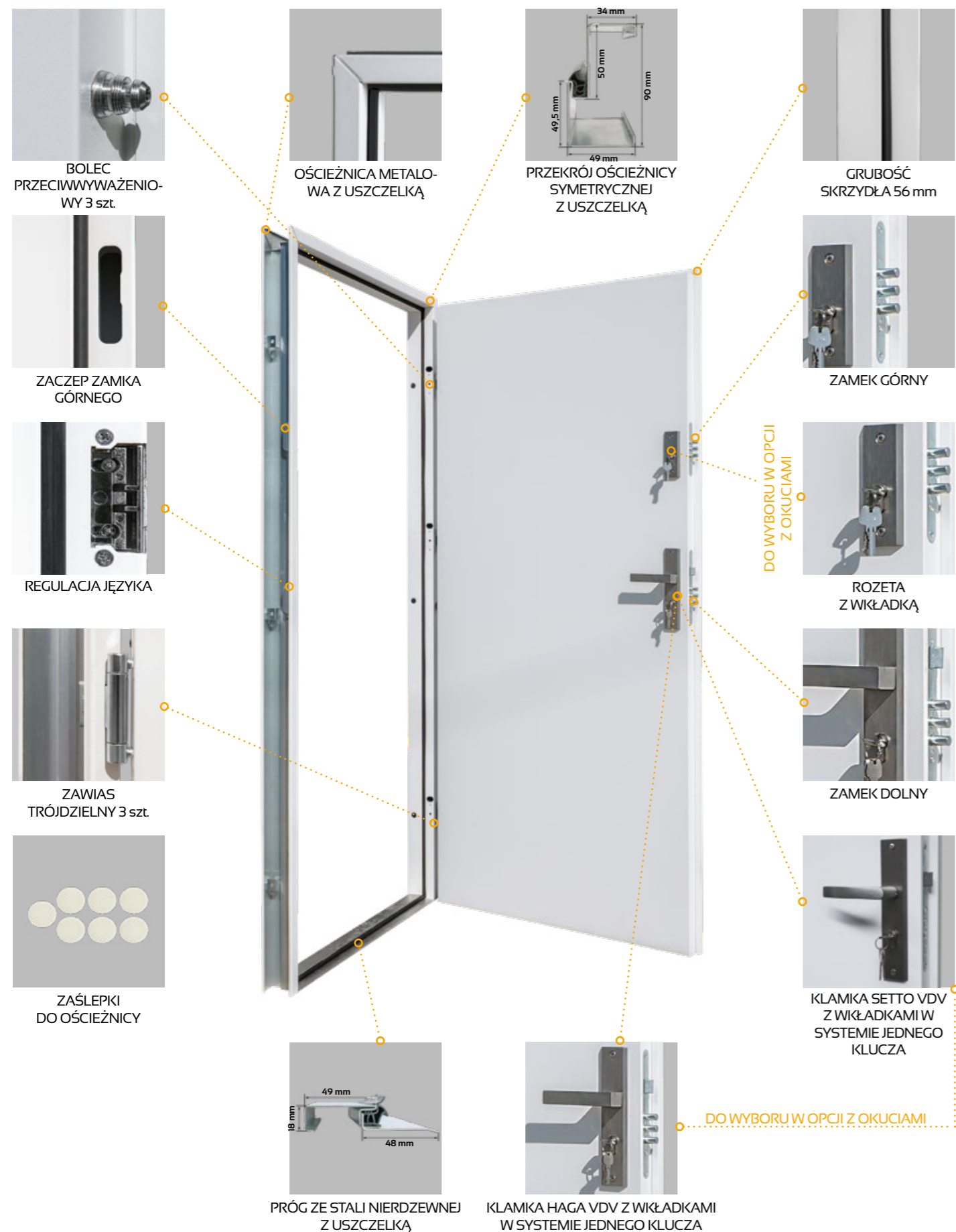

# WYPOSAŻENIE

1,4 W/(m<sup>2</sup>·K)  
WSPÓŁCZYNNIK  
CIEPŁA (pełne)



1,5 W/(m<sup>2</sup>·K)  
WSPÓŁCZYNNIK  
CIEPŁA (przeszłone)



## ZA DOPŁATĄ

## POLECAMY OŚCIEŻNICA ENERGO



Ościeżnica drewniano-metalowa ENERGO 56 mm wykonana jest z drewna klejonego sosnowego, pokryta kształtownikiem metalowym oklejonym okleiną PVC w kolorze skrzydła, zawias trójdzielny, próg ze stali nierdzewnej.

**DOPŁATA do ościeżnicy ENERGO\***  
dla skrzydła 80, 90 cm  
519,00 NETTO  
dla skrzydła 100 cm  
719,00 NETTO

\*dopłatę należy doliczyć do cen z ośc. metalową

### DOSTĘPNE KOLORY:



ZŁOTY DĄB ORZECH

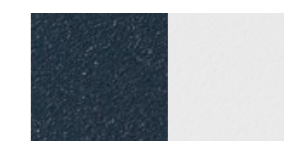

ANTRACYT BIAŁY



ZAWIAS TRÓJDZIELNY



REGULACJA JĘZYKA

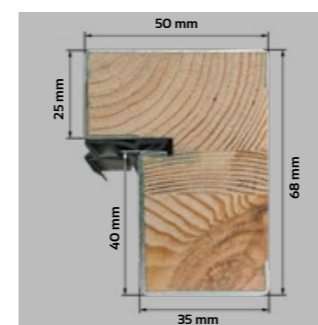

PRZEKRÓJ OŚCIEŻNICY ENERGO

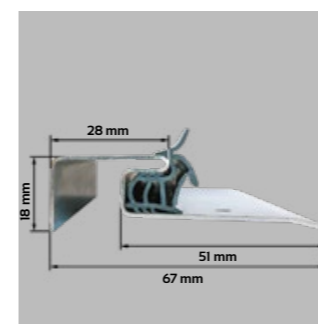

PRÓG ZE STALI NIERDZEWNEJ

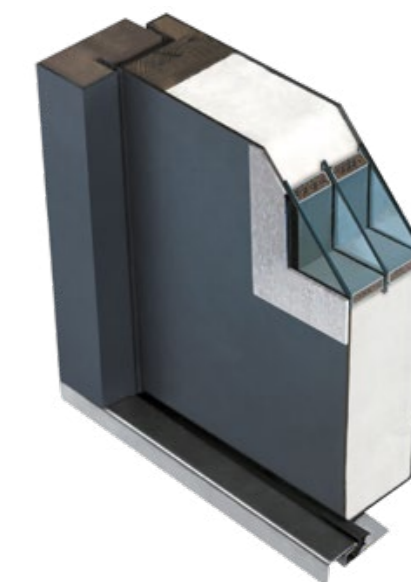

PRZEKRÓJ SKRZYDŁA Z OŚCIEŻNICĄ ENERGO

# WYPOSAŻENIE



ZAWIAS TRÓJDZIELNY



REGULACJA JĘZYKA

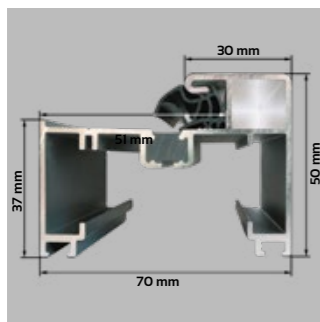

PRZEKRÓJ OŚCIEŻNICY SOLIDO

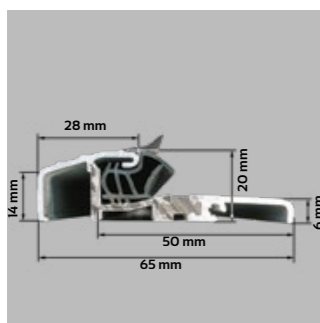

PRÓG ALUMINIOWY Z WKŁADKĄ TERMICZNĄ



ZA DOPLATĄ

## POLECAMY OŚCIEŻNICA SOLIDO

DO WYCZERPANIA ZAPASÓW

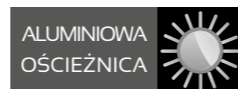

Ościeżnica aluminiowa SOLIDO 56 mm wykonana jest z kształtownika aluminiowego pokrytego folią PVC w kolorze skrzydła, zawias trójdzielny, próg aluminiowy z wkładką termiczną.

**DOPLATA do ościeżnicy SOLIDO\***  
dla skrzydła 80, 90 cm  
650,00 NETTO  
dla skrzydła 100 cm  
850,00 NETTO

\*dopłatę należy doliczyć do cen z ośc. metalową

DOSTĘPNE KOLORY:

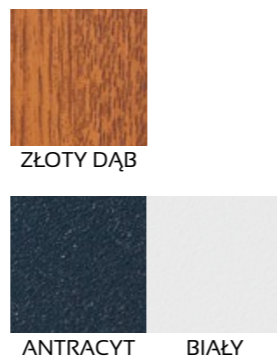

# CLASSICO 56

DRZWI JEDNOSKRZYDŁOWE PŁASKIE

CENY w katalogu obejmują skrzydło 80 i 90 cm

DOPLATA do drzwi 100 cm: 150,00 NETTO  
DOPLATA do szyb: grafit, czarna, klasy P4: 200,00 NETTO

MOŻLIWOŚCI SKRÓTU 7 cm  
CENA SKRÓTU 200,00 NETTO od 2,5 do 7 cm



OŚCIEŻNICA SOLIDO ALUMINIOWA OŚCIEŻNICA  
OŚCIEŻNICA ENERGO CIEPŁA OŚCIEŻNICA  
POLECAMY POLECAMY

GRUBOŚĆ SKRZYDŁA 56 mm  
SZEROKOŚĆ SKRZYDŁA 80, 90, 100 cm

MODELE Z RAMKĄ INOX LUB NERO DO WYBORU

CENA: DRZWI BEZ OKUĆ (ośc. metalowa) DRZWI Z OKUCIAMI (ośc. metalowa) DRZWI Z OKUCIAMI (ośc. energo) DRZWI Z OKUCIAMI (ośc. solido)

Model	Bez okuć	Z okuciami (metalowa)	Z okuciami (energo)	Z okuciami (solido)
PEŁNE CLASSICO	1632,00 NETTO	1920,00 NETTO	2439,00 NETTO	2570,00 NETTO
MARCO REFLEX CLASSICO	2220,00 NETTO	2508,00 NETTO	3027,00 NETTO	3158,00 NETTO
PAOLO CLASSICO	2283,00 NETTO	2571,00 NETTO	3090,00 NETTO	3221,00 NETTO
PAOLO NERO CLASSICO	2283,00 NETTO	2571,00 NETTO	3090,00 NETTO	3221,00 NETTO
PAOLO UNO CLASSICO	2283,00 NETTO	2571,00 NETTO	3090,00 NETTO	3221,00 NETTO
PAOLO UNO NERO CLASSICO	2283,00 NETTO	2571,00 NETTO	3090,00 NETTO	3221,00 NETTO
DARIO CLASSICO	2283,00 NETTO	2571,00 NETTO	3090,00 NETTO	3221,00 NETTO
DARIO NERO CLASSICO	2283,00 NETTO	2571,00 NETTO	3090,00 NETTO	3221,00 NETTO
DARIO UNO CLASSICO	2283,00 NETTO	2571,00 NETTO	3090,00 NETTO	3221,00 NETTO
DARIO UNO NERO CLASSICO	2283,00 NETTO	2571,00 NETTO	3090,00 NETTO	3221,00 NETTO



# CLASSICO 56

## DRZWI JEDNOSKRZYDŁOWE PŁASKIE

CENY w katalogu obejmują skrzydło 80, 90 cm

DOPLATA do drzwi 100 cm: 150,00 NETTO  
DOPLATA do szyb: grafit, czarna, klasy P4: 200,00 NETTO



MOŻLIWOŚCI SKRÓTU 7 cm

CENA SKRÓTU 200,00 NETTO od 2,5 do 7 cm

OŚCIEŻNICA SOLIDO ALUMINIOWA OŚCIEŻNICA POLECAMY  
OŚCIEŻNICA ENERGO CIEPŁA OŚCIEŻNICA POLECAMY

GRUBOŚĆ SKRZYDŁA 56 mm  
SZEROKOŚĆ SKRZYDŁA 80, 90, 100 cm

MODELE Z RAMKĄ INOX LUB NERO DO WYBORU

RAFFAELLO CLASSICO  
2283,00 NETTO  
2571,00 NETTO  
3090,00 NETTO  
3221,00 NETTO

RAFFAELLO UNO CLASSICO  
2283,00 NETTO  
2571,00 NETTO  
3090,00 NETTO  
3221,00 NETTO

ANGELO 4 UNO CLASSICO  
2552,00 NETTO  
2840,00 NETTO  
3359,00 NETTO  
3490,00 NETTO

FABIO UNO CLASSICO  
2567,00 NETTO  
2855,00 NETTO  
3374,00 NETTO  
3505,00 NETTO

FABIO UNO NERO CLASSICO  
2567,00 NETTO  
2855,00 NETTO  
3374,00 NETTO  
3505,00 NETTO

ANGELO CLASSICO  
2619,00 NETTO  
2907,00 NETTO  
3426,00 NETTO  
3557,00 NETTO

DIEGO CLASSICO  
2619,00 NETTO  
2907,00 NETTO  
3426,00 NETTO  
3557,00 NETTO

DIEGO NERO CLASSICO  
2619,00 NETTO  
2907,00 NETTO  
3426,00 NETTO  
3557,00 NETTO

DIEGO DIP CLASSICO  
2819,00 NETTO  
3107,00 NETTO  
3626,00 NETTO  
3757,00 NETTO

CARLO CLASSICO  
2619,00 NETTO  
2907,00 NETTO  
3426,00 NETTO  
3557,00 NETTO

CARLO NERO CLASSICO  
2619,00 NETTO  
2907,00 NETTO  
3426,00 NETTO  
3557,00 NETTO

CARLO UNO CLASSICO  
2619,00 NETTO  
2907,00 NETTO  
3426,00 NETTO  
3557,00 NETTO

CARLO DUE CLASSICO  
2619,00 NETTO  
2907,00 NETTO  
3426,00 NETTO  
3557,00 NETTO

CENA: DRZWI BEZ OKUĆ (ośc. metalowa) DRZWI Z OKUCIAMI (ośc. metalowa) DRZWI Z OKUCIAMI (ośc. energo) DRZWI Z OKUCIAMI (ośc. solido)



ANGELO 4 DUE CLASSICO  
2552,00 NETTO  
2840,00 NETTO  
3359,00 NETTO  
3490,00 NETTO



ANTONIO CLASSICO  
2567,00 NETTO  
2855,00 NETTO  
3374,00 NETTO  
3505,00 NETTO



FABIO CLASSICO  
2567,00 NETTO  
2855,00 NETTO  
3374,00 NETTO  
3505,00 NETTO



FABIO NERO CLASSICO  
2567,00 NETTO  
2855,00 NETTO  
3374,00 NETTO  
3505,00 NETTO



FABIO DIP CLASSICO  
2767,00 NETTO  
3055,00 NETTO  
3574,00 NETTO  
3705,00 NETTO



LEONARDO CLASSICO  
2619,00 NETTO  
2907,00 NETTO  
3426,00 NETTO  
3557,00 NETTO



LEONARDO DIP CLASSICO  
2819,00 NETTO  
3107,00 NETTO  
3626,00 NETTO  
3757,00 NETTO



RINO CLASSICO  
2619,00 NETTO  
2907,00 NETTO  
3426,00 NETTO  
3557,00 NETTO



IVO CLASSICO  
2651,00 NETTO  
2939,00 NETTO  
3458,00 NETTO  
3589,00 NETTO



IVO UNO CLASSICO  
2651,00 NETTO  
2939,00 NETTO  
3458,00 NETTO  
3589,00 NETTO

# CLASSICO 56

## DRZWI JEDNOSKRZYDŁOWE PŁASKIE

CENY w katalogu obejmują skrzydło 80, 90 cm

DOPLATA do drzwi 100 cm: 150,00 NETTO  
DOPLATA do szyb: grafit, czarna, klasy P4: 200,00 NETTO



MOŻLIWOŚCI SKRÓTU 7 cm

CENA SKRÓTU 200,00 NETTO od 2,5 do 7 cm

<b>OŚCIEŻNICA SOLIDO</b> ALUMINIOWA OŚCIEŻNICA <b>POLECAMY</b>	<b>OŚCIEŻNICA ENERGO</b> CIEPŁA OŚCIEŻNICA <b>POLECAMY</b>
--	--

GRUBOŚĆ SKRZYDŁA 56 mm  
SZEROKOŚĆ SKRZYDŁA 80, 90, 100 cm

MODELE Z RAMKĄ, INOX LUB NERO DO WYBORU

**MARCELLO CLASSICO**

■	2651,00	NETTO
■	2939,00	NETTO
■	3458,00	NETTO
■	3589,00	NETTO

**MARCELLO NERO CLASSICO**

■	2651,00	NETTO
■	2939,00	NETTO
■	3458,00	NETTO
■	3589,00	NETTO

**MARCELLO UNO CLASSICO**

■	2651,00	NETTO
■	2939,00	NETTO
■	3458,00	NETTO
■	3589,00	NETTO

CENA: ■ DRZWI BEZ OKUĆ (ośc. metalowa) ■ DRZWI Z OKUCIAMI (ośc. metalowa) ■ DRZWI Z OKUCIAMI (ośc. energo) ■ DRZWI Z OKUCIAMI (ośc. solido)



**MATTEO CLASSICO**

■	2651,00	NETTO
■	2939,00	NETTO
■	3458,00	NETTO
■	3589,00	NETTO



**MATTEO UNO CLASSICO**

■	2651,00	NETTO
■	2939,00	NETTO
■	3458,00	NETTO
■	3589,00	NETTO



**SERGIO CLASSICO**

■	2651,00	NETTO
■	2939,00	NETTO
■	3458,00	NETTO
■	3589,00	NETTO



**SERGIO UNO CLASSICO**

■	2651,00	NETTO
■	2939,00	NETTO
■	3458,00	NETTO
■	3589,00	NETTO



**LUCIANO UNO CLASSICO**

■	2651,00	NETTO
■	2939,00	NETTO
■	3458,00	NETTO
■	3589,00	NETTO



**ALFREDO CLASSICO**

■	2651,00	NETTO
■	2931,00	NETTO
■	3458,00	NETTO
■	3589,00	NETTO



**LORENZO CLASSICO**

■	2745,00	NETTO
■	3033,00	NETTO
■	3552,00	NETTO
■	3683,00	NETTO



**LORENZO DIP CLASSICO**

■	2945,00	NETTO
■	3233,00	NETTO
■	3752,00	NETTO
■	3883,00	NETTO



**RICARDO CLASSICO**

■	2760,00	NETTO
■	3048,00	NETTO
■	3567,00	NETTO
■	3698,00	NETTO



**RICARDO DIP CLASSICO**

■	2960,00	NETTO
■	3248,00	NETTO
■	3767,00	NETTO
■	3898,00	NETTO



**ANGELO 5 CLASSICO**

■	2760,00	NETTO
■	3048,00	NETTO
■	3567,00	NETTO
■	3698,00	NETTO

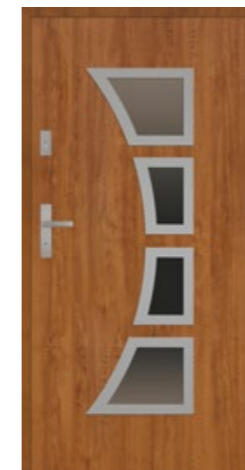

**MARIO CLASSICO**

■	2760,00	NETTO
■	3048,00	NETTO
■	3567,00	NETTO
■	3698,00	NETTO



**LORENZO PLUS CLASSICO**

■	2798,00	NETTO
■	3086,00	NETTO
■	3605,00	NETTO
■	3736,00	NETTO



**LORENZO DIP PLUS CLASSICO**

■	2998,00	NETTO
■	3286,00	NETTO
■	3805,00	NETTO
■	3936,00	NETTO



**ENRICO DIP CLASSICO**

■	2970,00	NETTO
■	3258,00	NETTO
■	3777,00	NETTO
■	3908,00	NETTO



**APLIKACJA 3 CLASSICO**

■	1932,00	NETTO
■	2220,00	NETTO
■	2739,00	NETTO
■	2870,00	NETTO



**APLIKACJA 4 CLASSICO**

■	1932,00	NETTO
■	2220,00	NETTO
■	2739,00	NETTO
■	2870,00	NETTO



**APLIKACJA 5 CLASSICO**

■	1932,00	NETTO
■	2220,00	NETTO
■	2739,00	NETTO
■	2870,00	NETTO



**APLIKACJA 6 CLASSICO**

■	1932,00	NETTO
■	2220,00	NETTO
■	2739,00	NETTO
■	2870,00	NETTO



**APLIKACJA 7 CLASSICO**

■	1932,00	NETTO
■	2220,00	NETTO
■	2739,00	NETTO
■	2870,00	NETTO

CENA OBEJMUJE APLIKACJE PO JEDNEJ STRONIE DRZWI (dopłata do aplikacji po drugiej stronie drzwi: 300,00 NETTO)

# RAMKA + APLIKACJA

**NOWOŚĆ**

GRANDE 68 PŁASKIE, PRIMO 68, CLASSICO 56

DO DRZWI GRUBOŚCI SKRZYDŁA 68 mm i 56 mm

MOŻLIWOŚĆ KONFIGURACJI MODELU DRZWI Z RAMKĄ I APLIKACJĄ DO MODELU DRZWI NALEŻY DO LICZYĆ 300 ZŁ NETTO ZA APLIKACJĘ

MODELE Z RAMKĄ I APLIKACJĄ INOX LUB NERO DO WYBORU



MARCELLO UNO + APLIKACJA 4



AUGUSTO UNO + APLIKACJA 3



EMILIO UNO NERO + APLIKACJA 7



MARCELLO UNO NERO + APLIKACJA 7



FABIO + APLIKACJA 5



MATTEO UNO + APLIKACJA 6



SERGIO UNO + APLIKACJA 3



IVO UNO + APLIKACJA 7



MARCELLO UNO + APLIKACJA 7



MARCELLO + APLIKACJA 5



AUGUSTO UNO + APLIKACJA 6



PAOLO + APLIKACJA 5



MARCELLO UNO + APLIKACJA 6



SERGIO UNO + APLIKACJA 6



AUGUSTO UNO + APLIKACJA 3

# DRZWI Z NAŚWIETLAMI

**NOWOŚĆ**

INTARSJE LOFT

DO KOLEKCJI GRANDE 68 PLUS, GRANDE 68 I GRANDE 68 PŁASKIE

PRZYKŁADOWE INTARSJE DOSTĘPNE W KONFIGURACJI Z MODELAMI: FABIO, DIEGO, DARIO, SERGIO, ALFREDO DOTYCZY SZYBY PRZEZROCZYSTEJ, MLECZNEJ, REFLEX I LUSTRO WENECKIE GÓRNE NAŚWIETLE WYSTĘPUJE TYLKO JAKO LOFT 1

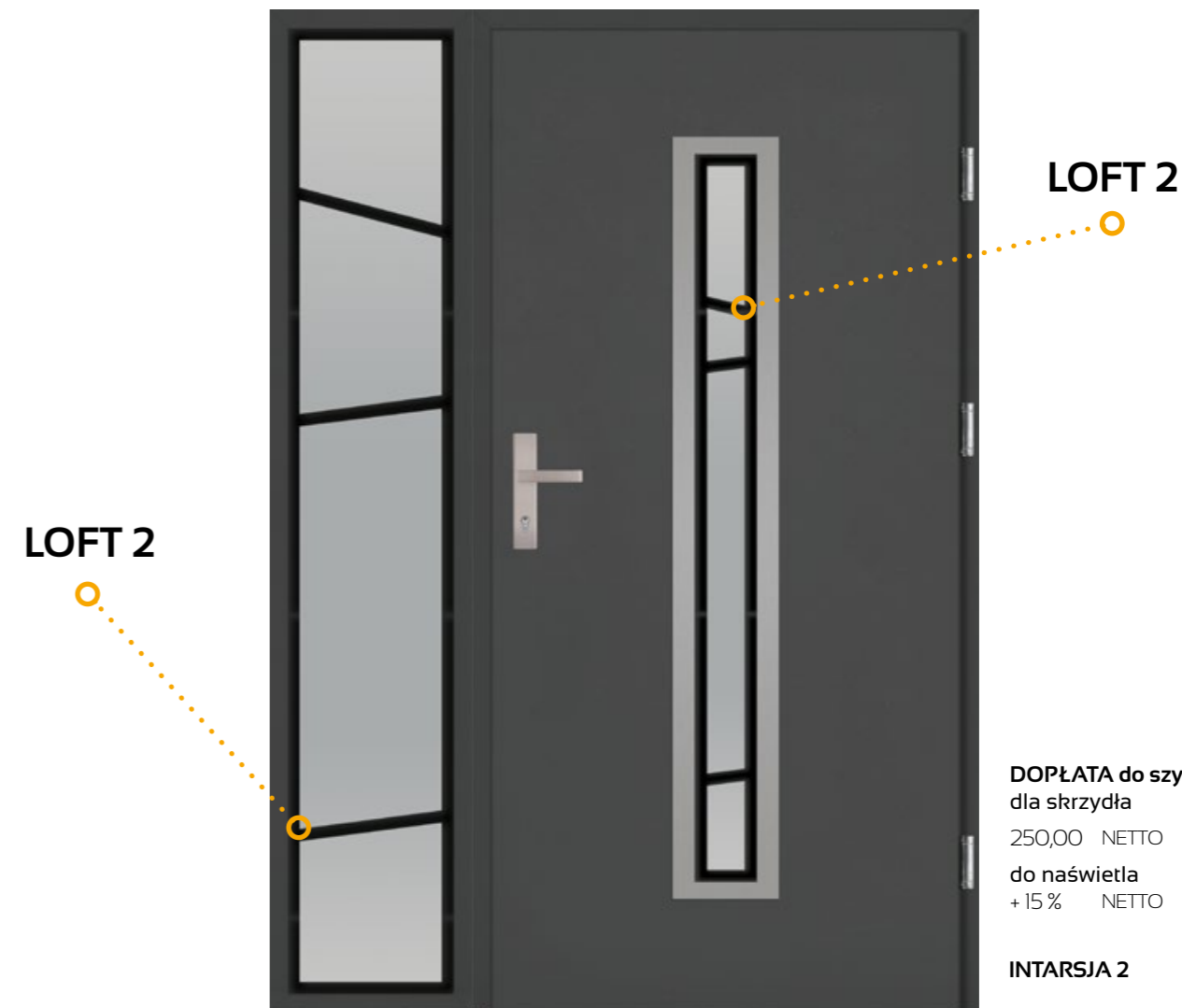

DOPŁATA do szyby:  
dla skrzydła  
250,00 NETTO  
do naświetla  
+ 15% NETTO

INTARSJA 2

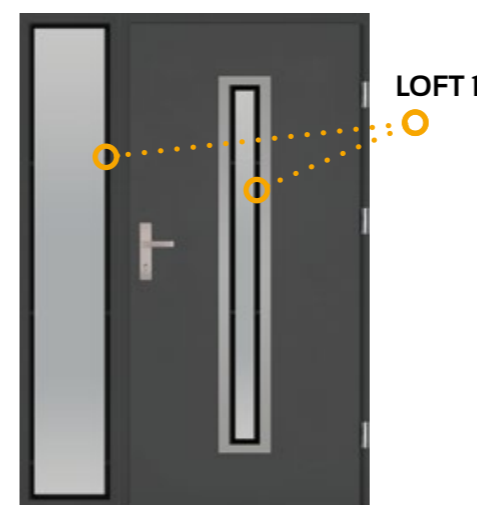

INTARSJA 1

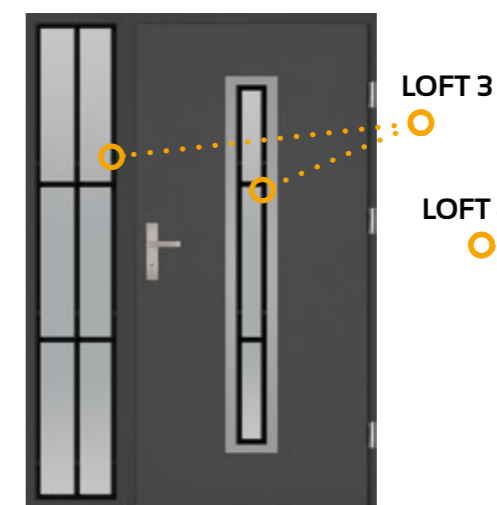

INTARSJA 3

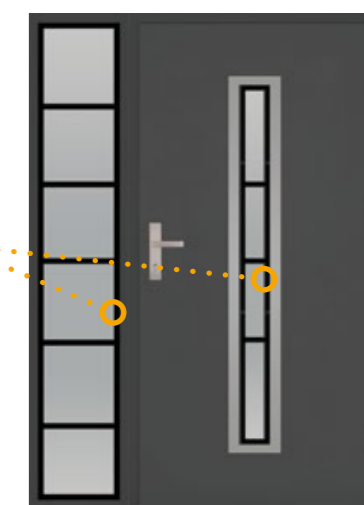

INTARSJA 4

# NAŚWIETLA

## TERMO / SOLIDO

DO DRZWI GRUBOŚCI SKRZYDŁA 68 mm i 56 mm

NAŚWIETLE wykonane jest z profilu aluminiowego

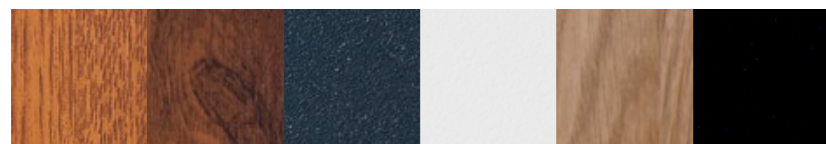

ZŁOTY DĄB ORZECH ANTRACYT BIAŁY WINCHESTER\* CZARNY\*

\*WINCHESTER i CZARNY  
NIE WYSTĘPUJE w naświetlach SOLIDO

GRUBOŚĆ SKRZYDŁA 68 mm

**TERMO**  
GRANDE PLUS, GRANDE 68, GRANDE 68 PŁASKIE

GRUBOŚĆ SKRZYDŁA 56 mm

**SOLIDO**  
CLASSICO

BRAK  
MOŻLIWOŚCI  
SKRÓTU

0,87W/(m<sup>2</sup>·K)  
WSPÓŁCZYNNIK  
CIEPŁA

SZEROKOŚĆ  
NAŚWIETLI BOCZNYCH

20 - 100 cm

WYSOKOŚĆ  
NAŚWIETLI GÓRNYCH

20 - 70 cm

NAŚWIETLA TERMO  
SPRENIAJĄ WYMAGANIA PROGRAMU  
„CZYSZCIE POWIETRZE”

### NAŚWIETLA GÓRNE ceny netto

SKŁAD NAŚWIETLI: wkręty mocujące ościeżnicę z naświetlem, taśma rozprężna uszczelniająca łączenie z naświetlem, uszczelka łącząca ościeżnicę z naświetlem

wysokość	szerokość do 110 cm	szerokość do 150 cm	szerokość do 200 cm	szerokość do 250 cm	szerokość do 300 cm
20 cm	1420,00 PLN	1470,00 PLN	1520,00 PLN	1680,00 PLN	1950,00 PLN
30 cm	1470,00 PLN	1520,00 PLN	1570,00 PLN	1890,00 PLN	2150,00 PLN
40 cm	1520,00 PLN	1570,00 PLN	1730,00 PLN	2100,00 PLN	2360,00 PLN
50 cm	1570,00 PLN	1680,00 PLN	1890,00 PLN	2310,00 PLN	2570,00 PLN
60 cm	1630,00 PLN	1730,00 PLN	2050,00 PLN	2520,00 PLN	2780,00 PLN
70 cm	1680,00 PLN	1790,00 PLN	2200,00 PLN	2730,00 PLN	3000,00 PLN

### NAŚWIETLA BOCZNE ceny netto

szerokość	wysokość do 210 cm
20 cm	1700,00 PLN
30 cm	1800,00 PLN
40 cm	1900,00 PLN
50 cm	2050,00 PLN
60 cm	2250,00 PLN
70 cm	2420,00 PLN
80 cm	2600,00 PLN
90 cm	2800,00 PLN
100 cm	3000,00 PLN

CENA ZESTAWU = wybrany model drzwi z ościeżnicą aluminiową TERMO/SOLIDO

+ naświetle boczne 20, 30, 40, 50, 60, 70, 80, 90, 100 cm  
+ naświetle górne 20, 30, 40, 50, 60, 70 cm

Szyba grafit - dopłata 20 %  
Szyba czarna - dopłata 20 %

Szyba P4 - dopłata 20 %  
Nietypowy wymiar naświetla - dopłata 20 %

Szyba LOFT - dopłata 15 %  
Dotyczy szyby przezroczystej, mlecznej, reflex i lustro weneckie

#### PRZESZKLENIA:

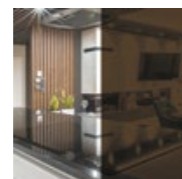

SZYBA REFLEX BRĄZOWY

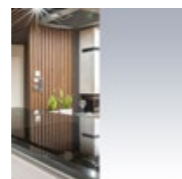

SZYBA LUSTRO\*

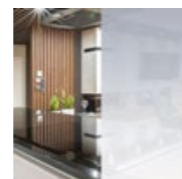

SZYBA LUSTRO WENECKIE

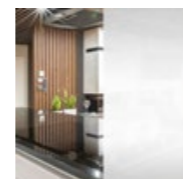

SZYBA MLECZNA

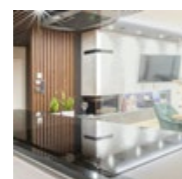

SZYBA PRZECZYSTA

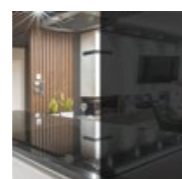

SZYBA GRAFIT

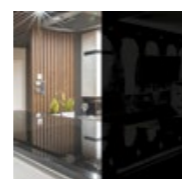

SZYBA CZARNA



SZYBA KLASY P4

\* do wyczerpania zapasów



#### OPCJE NAŚWIETLI:

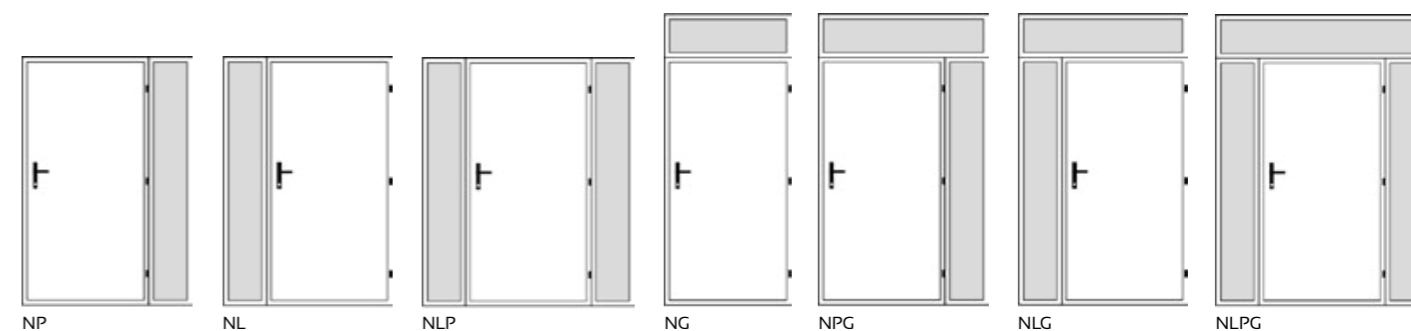

- 1 PROFIL ALUMINIOWY
- 2 WYPEŁNIONE MATERIAŁEM IZOLACYJNYM
- 3 PAKIET 3 SZYBOWY

# ECO-TECHNIC

## DRZWI TECHNICZNE SYSTEMOWE

CENY w katalogu obejmują skrzydło 70, 80, 90, 100 cm z metalową ościeżnicą bez okuć

### INFORMACJE TECHNICZNE

#### ECO-TECHNIC (41 mm)

DANE TECHNICZNE SKRZYDŁA DRZWIOWEGO

SKRZYDŁO	waga skrzydła w kg dla 80, 90	15-17, 17-19
	grubość w mm	41 ± 1
	wypełnienie	styropian EPS70
	grubość blachy w mm	0,5
	rodzaj powłoki	biały, brąz, antracyt
	bolce antywyważeniowe	-
	przyłga (felc)	3-stronna
	grubość przyłgi w mm	15
ZAWIASY	rodzaj	czopowe wkręcane
	powłoka	ocynk żółty
	kłasa	3
	ilość	2
ZAMEK	podstawowy	na wkładkę patentową

#### ECO-TECHNIC (41 mm)

Rozmiar	Szerokość otworu w świetle ościeżnicy (cm)	Wysokość otworu w świetle ościeżnicy (cm)	Szerokość drzwi z ościeżnicą (cm)	Wysokość drzwi z ościeżnicą (cm)	Szerokość otworu w murze (cm)	Wysokość otworu w murze (cm)
70	69,4	201	77,8	205,2	74,5	202,5
80	79,4	201	87,8	205,2	84,5	202,5
90	89,4	201	97,8	205,2	94,5	202,5
100	99,4	201	107,8	205,2	104,5	202,5

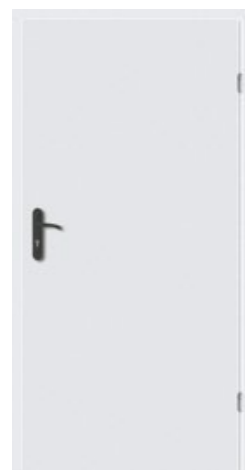

70, 80, 90 cm  
835,00 NETTO

100 cm  
905,00 NETTO



#### KONSTRUKCJA DRZWI

Drzwi techniczne ECO-TECHNIC stosowane są głównie w pomieszczeniach gospodarczych, takich jak spiżarnie, komórki i piwnice. Posiadają standardową grubość najczęściej spotykaną i używaną w powyższym zastosowaniu - 41 ± 1 mm, co ułatwia dopasowanie i montaż. Wyposażone są w jeden zamek wpuszczany oraz dwa zawiasy wkręcane. Wykonane są z blachy ocynkowanej i malowane podkładowo. Ościeżnica wykonana jest z kształtowników stalowych w wersji składanej, malowana podkładowo w kolorze skrzydła. Możliwość skracania skrzydła od 2 do 7 cm.



#### CENA SKRÓTU

200,00 NETTO  
od 2 do 7 cm

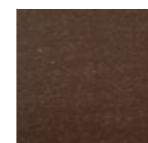

# WYPOSAŻENIE

## STANDARDOWE



# DRZWI PRZECIWOŻAROWE EI 30, EI 60

## INFORMACJE TECHNICZNE

### W STANDARDZIE:

- grubość blachy na skrzydle 0,75 mm
- grubość blachy na ościeżnicy 2,0 mm
- wypełnienie skrzydła: wełna mineralna; bezklasowe: plaster miodu
- drzwi są ocynkowane i gruntowane na kolor z palety RAL 7035
- wyposażone w dwa zawiasy w tym jeden sprężynowy
- zamek certyfikowany zgodnie z PN-EN 12209
- klamka w kolorze czarnym z rdzeniem stalowym wg PN-EN 1906
- uszczelka obwodniowa EPDM oraz uszczelka pęczniająca
- drzwi uniwersalne P/L
- możliwość montażu z progiem jak i bez (demontowany) przy zachowaniu wszystkich wymagań dotyczących skrzydeł EI 30 określonych PN oraz Aprobata Techniczną
- czterostronna przyłga zapewniająca doskonałą szczelność oraz nienaganną estetykę
- zgodnie z dopuszczeniami możliwość montażu w ścianach wykonanych z betonu, cegły, GK, oraz technologii typu Ytong
- możliwość montażu za pomocą kotew montażowych oraz kołków rozporowych poprzez ościeżnicę
- zawiasy LHE - 2 szt. z regulacją wysokości ± 3 mm. (w tym jeden zawias sprężynowy umożliwiający samoczynne zamykanie drzwi)
- skrzydło z profilowaną krawędzią chroniącą uszczelkę ppoż. przed zniszczeniem



**UWAGA**  
Nie skracamy drzwi



GRUBOŚĆ SKRZYDŁA **52** mm



KOLOR  
MODELU:  
RAL 7035

### JEDNOSKRZYDŁOWE

### DWUSKRZYDŁOWE

Rozmiar (cm)	80	90	100	120	130	140	160	180	200
EI 30	2000,00 netto	2000,00 netto	2000,00 netto	2550,00 netto	6200,00 netto	6250,00 netto	6800,00 netto	6900,00 netto	7000,00 netto
EI 60	2750,00 netto	2800,00 netto	2850,00 netto	3200,00 netto	7100,00 netto	7300,00 netto	7800,00 netto	7900,00 netto	8000,00 netto
Uszczelka opadająca (dymoszczelność)	300,00 netto				1500,00 netto				
Samozamykacz z płytą montażową	280,00 netto				400,00 netto				
Kratka wentylacyjna	1500,00 netto								
Klamka ze stali nierdzewnej	340,00 netto								
Dopłata za malowanie w kolorze z palety RAL	740,00 netto				1040,00 netto				
Wymiar światła ościeżnicy (cm)	80 x 200	93 x 200	100 x 200	120 x 200	130 x 200	140 x 200	160 x 200	180 x 200	200 x 200
Wymiar otworu z luzem (cm)	89 x 204,5	102 x 204,5	109 x 204,5	129 x 204,5	137 x 203,5	147 x 203,5	167 x 203,5	187 x 203,5	207 x 203,5
Bezklasowe	1000,00 netto	1000,00 netto	1000,00 netto	1800,00 netto					
Wymiar światła ościeżnicy (cm)	80 x 200	90 x 200	100 x 200	120 x 200					
Wymiar otworu z luzem (cm)	87 x 203,5	97 x 203,5	107 x 203,5	125 x 203,5					

EI 30

EI 60

szklenie 40 x 60 cm	2350,00 netto	2750,00 netto
szklenie 36 x 116 cm	3100,00 netto	3900,00 netto

# PRZESZKLENIA (opisane właściwości szymb uzależnione są od natężenia światła pomiędzy pomieszczeniami)

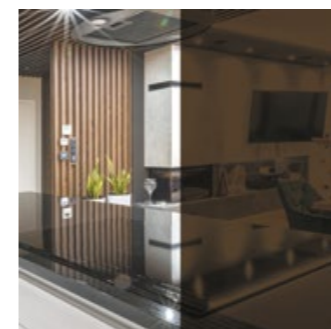

**SZYBA REFLEX BRĄZOWY**  
Jest to szyba lekko przezierna i subtelnie odbijająca światło (efekt "pół-lustra").

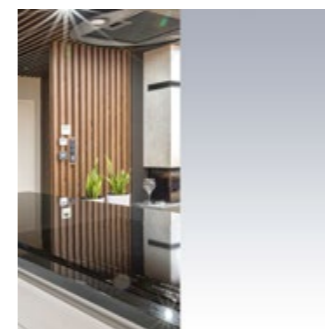

**SZYBA LUSTRO**  
Jest to szyba nieprzezierna z obu stron wygląda jak lustro.  
**Do wyczerpania zapasów.**

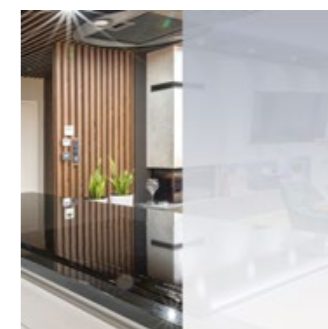

**SZYBA LUSTRO WENECKIE**  
Jest to szyba intensywnie odbijająca światło. Delikatnie przezierna od strony wewnętrznej.

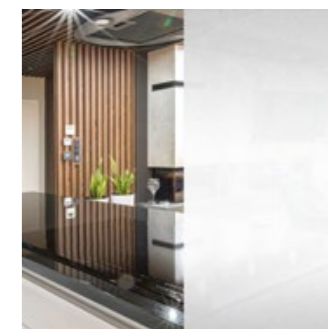

**SZYBA MLECZNA**  
Jest to szyba nieprzezierna z obu stron mleczna.

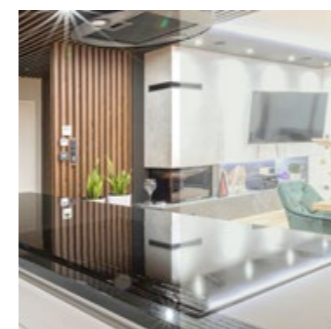

**SZYBA PRZEZROCZYSTA**  
Jest to szyba przezierna z obu stron. Dostępna na specjalne zamówienie.



**SZYBA GRAFIT**  
Jest to szyba delikatnie przezierna. Subtelnie odbijająca odcień grafitu. Dostępna na specjalne zamówienie.  
**Dopłata: 200,00 netto PLN**

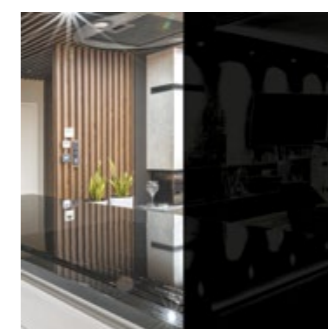

**SZYBA CZARNA**  
Jest to szyba nieprzezierna z obu stron czarna. Dostępna na specjalne zamówienie.  
**Dopłata: 200,00 netto PLN**



**SZYBA KLASY P4**  
Szyba zewnętrzna pakietu 3 bądź 4 szybowego, zbudowana jest z: szyby 4 mm, 4 folii PVB i szyby 4 mm. Dostępna na specjalne zamówienie.  
**Dopłata: 200,00 netto PLN**

# KOLORYSTYKA

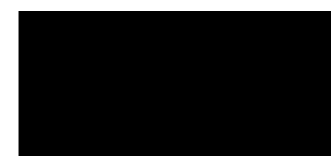

GLASS BLACK

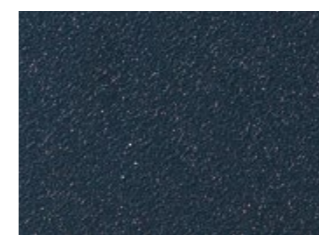

ANTRACYT

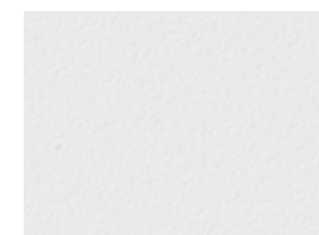

BIAŁY

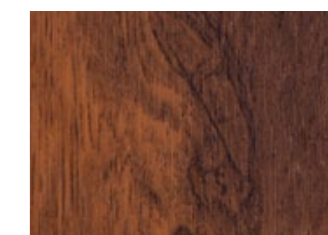

ORZECH

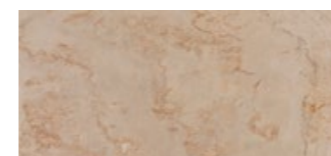

SPIEK TAN

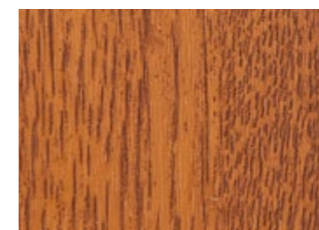

ZŁOTY DĄB



WINCHESTER



CZARNY

**UWAGA!** Ze względu na mienienie się minerałów, półprzezroczystość, a przede wszystkim naturalność, zdjęcia mogą różnić się od rzeczywistości.

# WYPOSAŻENIE ZA DOPLATĄ

KLAMKI O ROZSTAWIE 72 MM DO DRZWI Z KOLEKCJI:  
GRANDE 68, GRANDE 68 PŁASKIE, PRIMO 68, CLASSICO, ECO-TECHNIC



**SETTO VDV**  
186,00 NETTO  
KOLOR INOX,  
PATYNA



**SETTO VDV**  
210,00 NETTO  
KOLOR CZARNY



**HAGA VDV**  
186,00 NETTO  
KOLOR INOX,  
PATYNA



**HAGA VDV**  
210,00 NETTO  
KOLOR CZARNY



**ROZETA SETTO**  
68,00 NETTO  
KOLOR INOX,  
PATYNA



**ROZETA SETTO**  
79,00 NETTO  
KOLOR CZARNY



**ROZETA HAGA**  
68,00 NETTO  
KOLOR INOX,  
PATYNA



**ROZETA HAGA**  
79,00 NETTO  
KOLOR CZARNY



**GRANDE RC2**  
205,00 NETTO  
KOLOR INOX



**GRANDE RC2**  
228,00 NETTO  
KOLOR CZARNY



**ROZETA  
GRANDE RC2**  
86,00 NETTO  
KOLOR INOX



**ROZETA  
GRANDE RC2**  
98,00 NETTO  
KOLOR CZARNY

KLAMKI O ROZSTAWIE 92 MM DO DRZWI Z KOLEKCJI: SICURO 68 RC3 44 dB, GRANDE PLUS



**SETTO VDV**  
186,00 NETTO  
KOLOR INOX,  
PATYNA



**SETTO VDV**  
210,00 NETTO  
KOLOR CZARNY



**SETTO  
KLAMKO-POCHWYT**  
199,00 NETTO  
KOLOR INOX



**SETTO  
KLAMKO-POCHWYT**  
223,00 NETTO  
KOLOR CZARNY



**GRANDE RC3**  
342,00 NETTO  
KOLOR INOX



**GRANDE RC3**  
414,00 NETTO  
KOLOR CZARNY



**KLAMKA SETTO  
SOLO DEDYKOWANA  
POD POCHWYTY**  
196,00 NETTO  
KOLOR INOX



**KLAMKA SETTO  
SOLO DEDYKOWANA  
POD POCHWYTY**  
220,00 NETTO  
KOLOR CZARNY



**ATLAS** NOWOŚĆ  
186,00 NETTO  
KOLOR INOX



**ATLAS** NOWOŚĆ  
210,00 NETTO  
KOLOR CZARNY



**ROZETA ATLAS** NOWOŚĆ  
68,00 NETTO  
KOLOR INOX



**ROZETA ATLAS** NOWOŚĆ  
79,00 NETTO  
KOLOR CZARNY



**KLAMKA  
DO DRZWI ECO-TECHNIC**  
24,00 NETTO  
KOLOR CZARNY

# WYPOSAŻENIE ZA DOPLATĄ



**POCHWYT PROSTY  
PROSTOKĄTNY 150 cm**  
717,00 NETTO KOLOR INOX  
847,00 NETTO KOLOR CZARNY  
prosty, sposób montażu na przestrzał



**POCHWYT PROSTY  
PROSTOKĄTNY 120 cm**  
799,00 NETTO KOLOR INOX  
920,00 NETTO KOLOR CZARNY  
sros, sposób montażu na przestrzał



**OKAPNIK**  
40,00 NETTO



**PRÓG UNIWERSALNY  
ALUMINIOWY 90 CM**  
60,00 NETTO  
profil V200 i P200 do wyboru



**POSZERZENIE DO OŚCIEŻNICY  
TERMO / SOLIDO (mb)**  
165,00 NETTO 25 CM  
201,00 NETTO 5 CM  
264,00 NETTO 10 CM



**CZUŁKA MAGNETYCZNA**  
100,00 NETTO



**POCHWYT PROSTY  
PROSTOKĄTNY 150 cm**  
822,00 NETTO KOLOR INOX  
952,00 NETTO KOLOR CZARNY  
sros, sposób montażu na przestrzał



**POCHWYT PROSTY  
PROSTOKĄTNY 120 cm**  
799,00 NETTO KOLOR INOX  
920,00 NETTO KOLOR CZARNY  
sros, sposób montażu na przestrzał



**SAMOZAMYKACZ  
SZYNOWY  
Z BLACHĄ WZMOCNIENIOWĄ**  
550,00 NETTO KOLOR INOX  
550,00 NETTO KOLOR CZARNY  
bez blokady  
brak możliwości montażu w kolekcji PRIMO  
i CLASSICO



**PREPARAT DO PIELEGNACJI  
STALI SZLACHETNEJ**  
55,00 NETTO



**ELEKTROZACZEP**  
250,00 NETTO  
dostępny w grubościach drzwi 68 mm  
i 56 mm  
nie dostępny w kolekcji CLASSICO z  
metalową ościeżnicą



**POCHWYT PROSTY  
OKRĄGŁY 150 cm**  
679,00 NETTO KOLOR INOX  
771,00 NETTO KOLOR CZARNY  
sros, sposób montażu na przestrzał



**POCHWYT PROSTY  
OKRĄGŁY 120 cm**  
656,00 NETTO KOLOR INOX  
743,00 NETTO KOLOR CZARNY  
sros, sposób montażu na przestrzał



**WKŁADKI SMART** NOWOŚĆ  
999,00 NETTO KOLOR INOX  
999,00 NETTO KOLOR CZARNY  
w komplecie bateria CR123A oraz 2 karty  
RFID zbliżeniowe



**BRAMKA WIFI** NOWOŚĆ  
400,00 NETTO NA BATERIĘ  
do wkładki smart



**ZBLIŻENIOWE KARTY LUB  
CHIPY RFID DOSTĘPU** NOWOŚĆ  
50,00 NETTO ZA SZT



**POCHWYT 3-PUNKTOWY  
200 cm**  
1678,00 NETTO KOLOR INOX  
1678,00 NETTO KOLOR CZARNY  
prosty, sposób montażu na przestrzał



















**POCHWYT 3-PUNKTOWY  
200 cm** NOWOŚĆ  
1678,00 NETTO KOLOR INOX  
1678,00 NETTO KOLOR CZARNY  
okrągły, sposób montażu na przestrzał



**KOPNIAK 8 CM, 12,5 CM**  
115,00 NETTO  
brak możliwości zamontowania w mode-  
lach: ALFREDO, IVO, LUCIANO, MATTEO,  
MARCELLO, SERGIO, LORENZO PLUS,  
ENRICO PLUS, AUGUSTO UNO, FABIO  
STEP, FABIO GLASS

# WYPOSAŻENIE

ZA DOPŁATĄ

		cena netto
	<b>WKŁADKA 26/43</b> ECO-TECHNIK	27,00 kolor nikiel, patyna
	<b>WKŁADKA 35/35</b> PRZECIWPOŻAROWE	84,00 kolor nikiel
	<b>WKŁADKA 30/50</b> CLASSICO 56	30,00 kolor nikiel, patyna
	<b>WKŁADKA 40/50</b> GRANDE 68, GRANDE 68 PŁASKIE, PRIMO 68	37,00 kolor nikiel, patyna
	<b>WKŁADKO-GAŁKA 30G/50 i 50G/30</b> CLASSICO 56	39,00 kolor nikiel, patyna
	<b>WKŁADKO-GAŁKA 40G/50 i 50G/40</b> GRANDE 68, GRANDE 68 PŁASKIE, PRIMO 68	45,00 kolor nikiel, patyna, czarny
	<b>SYSTEM JEDNEGO KLUCZA 30/50</b> (wkładka + wkładko-gałka) CLASSICO 56	110,00 kolor nikiel, mosiądz
	<b>SYSTEM JEDNEGO KLUCZA 40/50</b> (wkładka + wkładko-gałka) GRANDE 68, GRANDE 68 PŁASKIE, PRIMO 68	120,00 kolor nikiel, mosiądz, czarny
	<b>SYSTEM JEDNEGO KLUCZA KLASA C 30/50</b> (wkładka + wkładko-gałka) CLASSICO 56	284,00 kolor nikiel, mosiądz
	<b>SYSTEM JEDNEGO KLUCZA KLASA C 40/50</b> (wkładka + wkładko-gałka) GRANDE 68, GRANDE 68 PŁASKIE, PRIMO 68	305,00 kolor nikiel, mosiądz, czarny
	<b>WKŁADKA 45/45</b> GRANDE 68 PLUS	45,00 kolor nikiel, czarny
	<b>WKŁADKO-GAŁKA 45G/45</b> GRANDE 68 PLUS	58,00 kolor nikiel, czarny
	<b>WKŁADKA 45/45 KLASA C</b> GRANDE 68 PLUS, SICURO 68 RC3 44 dB	194,00 kolor nikiel, czarny
	<b>WKŁADKO-GAŁKA 45G/45 KLASA C</b> GRANDE 68 PLUS, SICURO 68 RC3 44 dB	236,00 kolor nikiel, czarny
	<b>WIZJER</b> GRUBOŚĆ SKRZYDŁA 56 mm	20,00 kolor nikiel, patyna, czarny
	<b>WIZJER</b> GRUBOŚĆ SKRZYDŁA 68 mm	33,00 kolor nikiel, patyna, czarny

## PODWALINA PROGOWA TERM 60 mm w szerokość 1200 mm

wysokość mm	cena netto	wysokość mm	cena netto	wysokość mm	cena netto 1 szt.	wysokość mm	cena netto 1 szt.
30	80,00 PLN	100	165,00 PLN	170	275,00 PLN	240	400,00 PLN
40	87,00 PLN	110	185,00 PLN	180	295,00 PLN	250	415,00 PLN
50	105,00 PLN	120	200,00 PLN	190	315,00 PLN	260	430,00 PLN
60	120,00 PLN	130	215,00 PLN	200	330,00 PLN	270	450,00 PLN
70	140,00 PLN	140	230,00 PLN	210	340,00 PLN	280	470,00 PLN
80	145,00 PLN	150	245,00 PLN	220	360,00 PLN	290	480,00 PLN
90	155,00 PLN	160	260,00 PLN	230	370,00 PLN	300	500,00 PLN

W przypadku potrzeby szerszej podwaliny, szerokość zwiększa się co 600 mm, a dopłata wynosi 50% ceny podstawowej za każde dodatkowe 600 mm.

**Przykład dla podwaliny 50 mm x 1700 mm:**  
Podwalina o wysokości 50 mm kosztuje 105,00 zł  
Szerokość 1700 mm = 1200 mm + 600 mm, czyli 105,00 zł + 52,50 zł (50%) = 157,50 zł  
Szerokość 2200 mm = 1200 mm + 2 x 600 mm czyli 105,00 zł + 105,00 zł (2 x 50%) = 210,00 zł

# WYMIARY RAMEK INOX/NERO

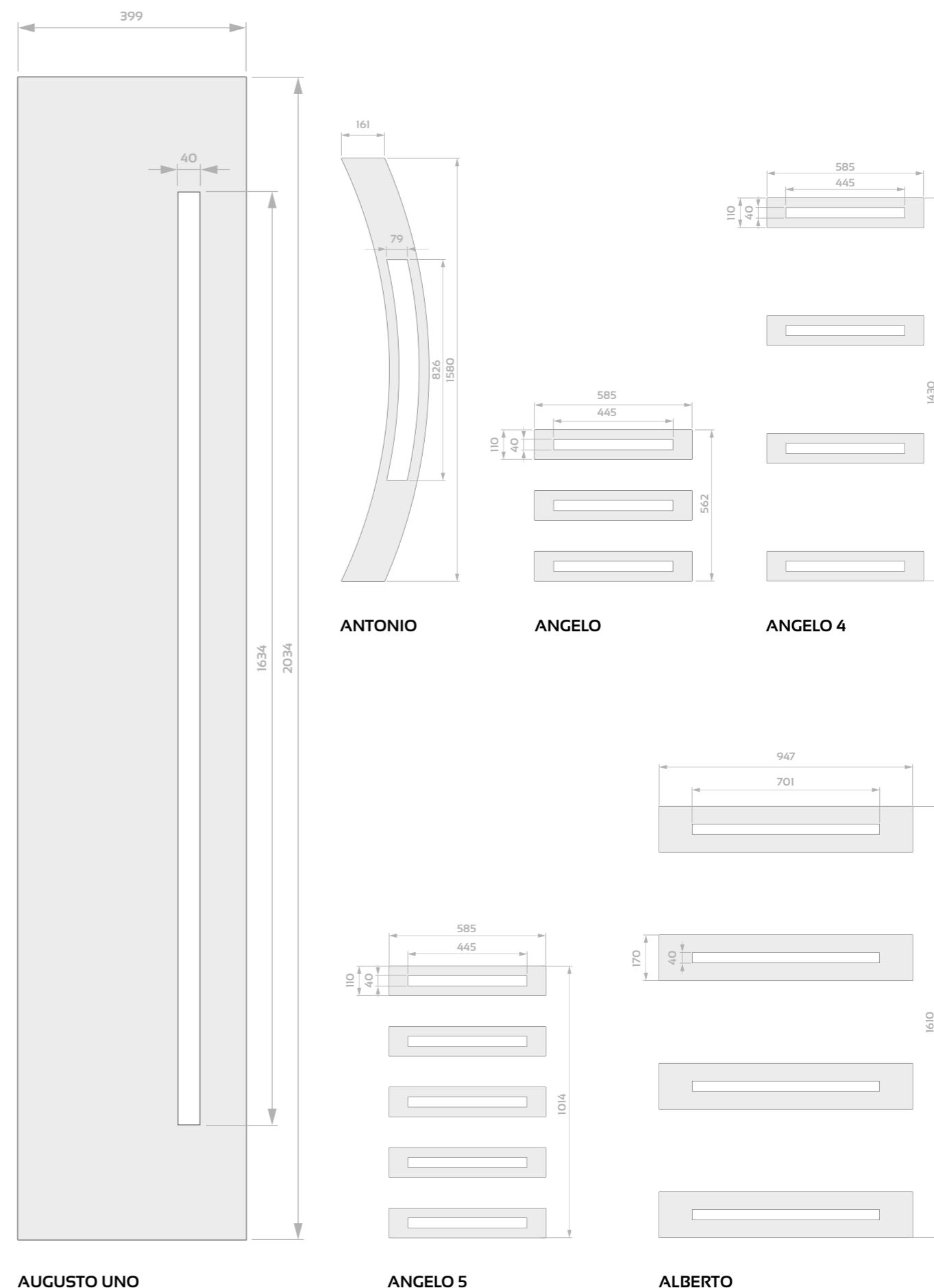



# WYMIARY RAMEK INOX/NERO

OD STRONY PRZYLGU (szerszej strony skrzydła)

OD STRONY PRZYLGU (szerszej strony skrzydła)

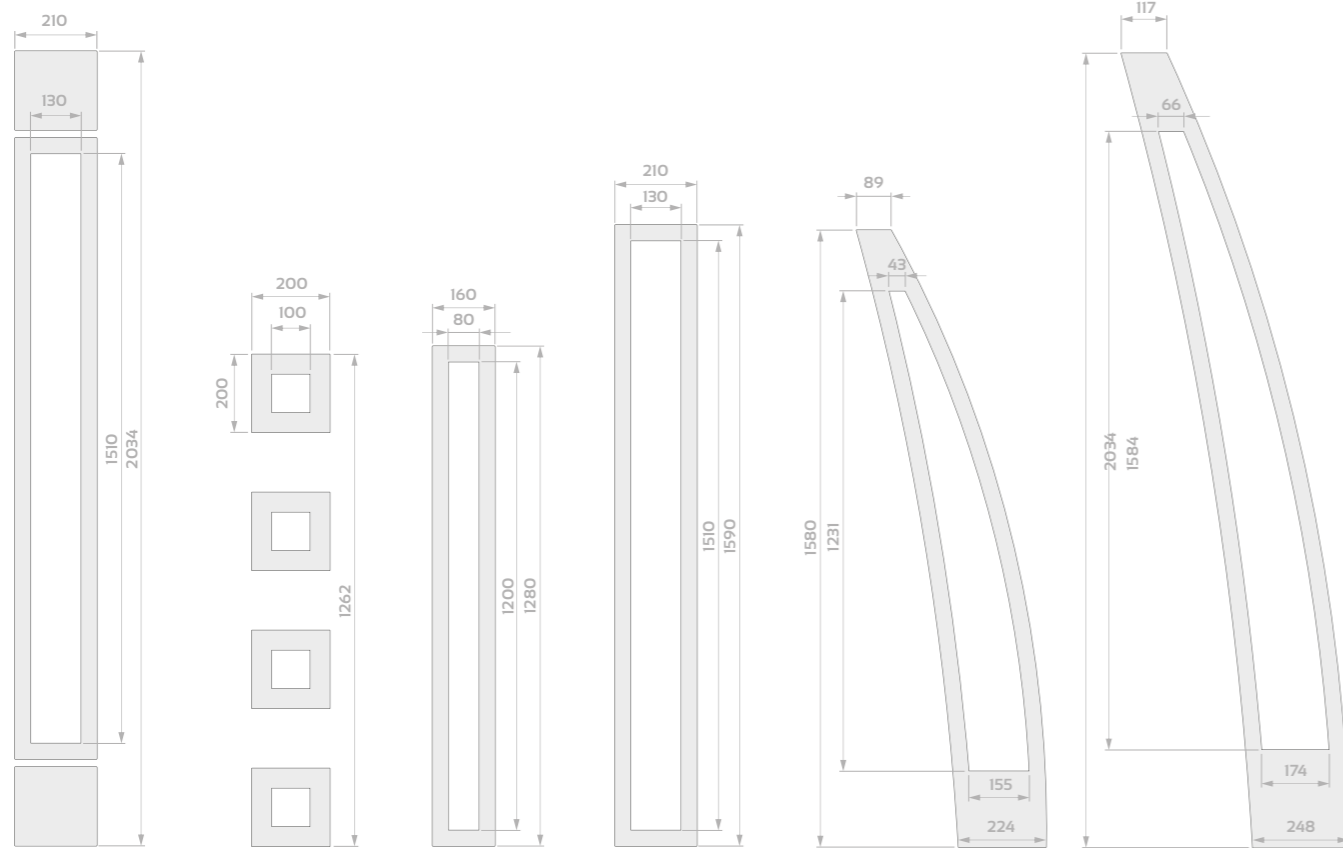

ALFREDO CARLO DARIO DIEGO ENRICO ENRICO PLUS

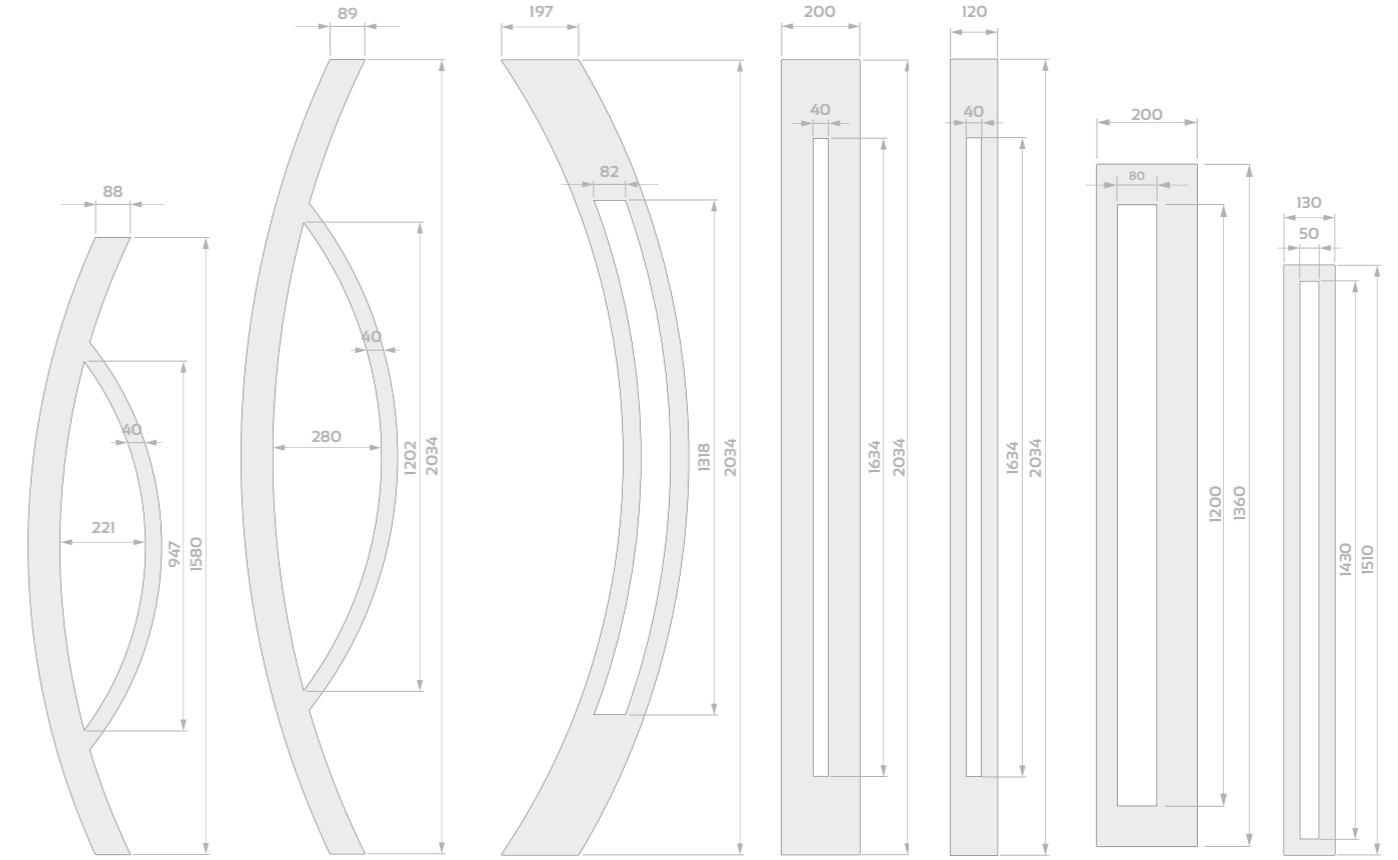

LORENZO LORENZO PLUS LUCIANO MATTEO MARCELLO ROBERTO PAOLO

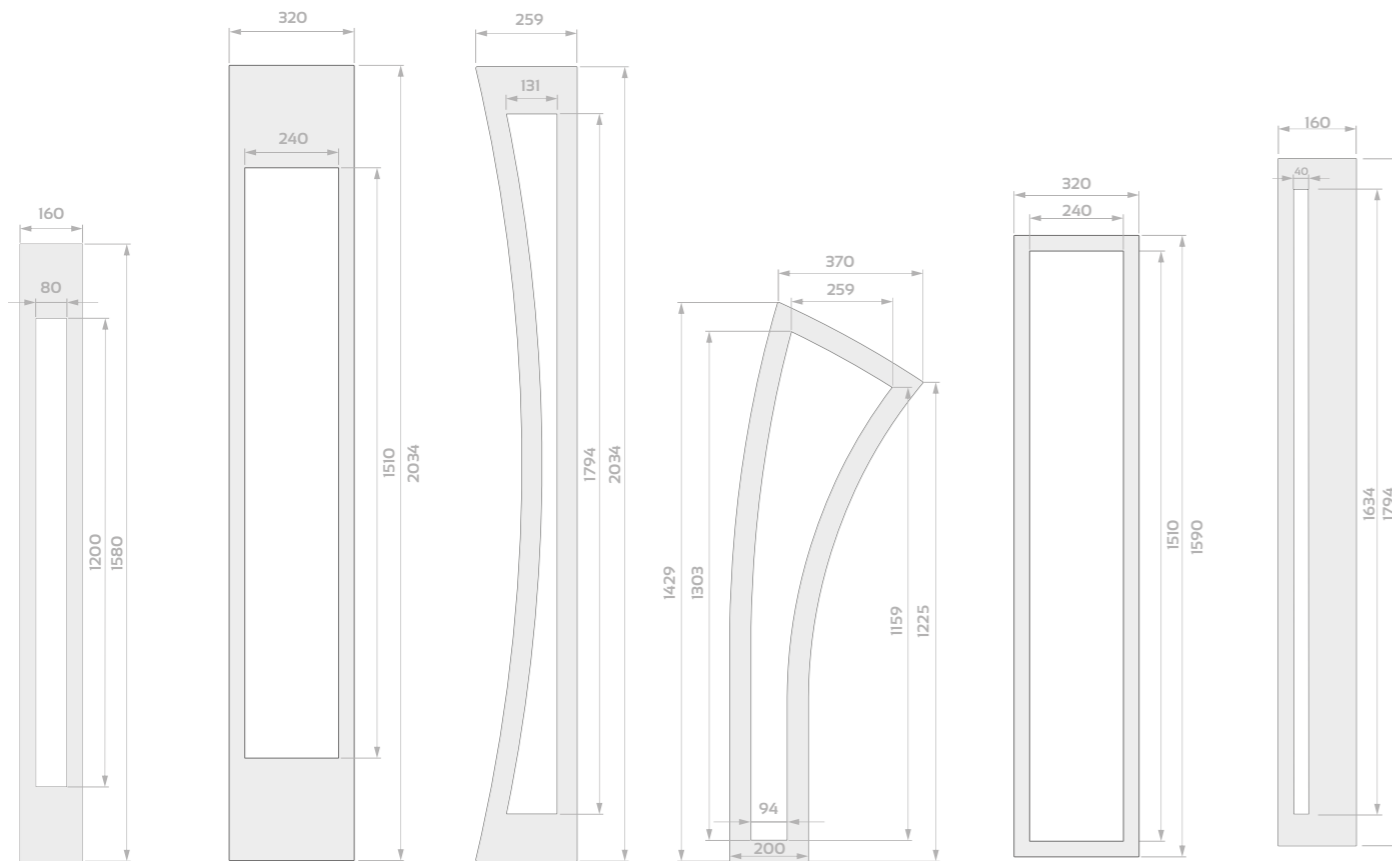

FABIO GIANO IVO LEONARDO ENZO EMILIO

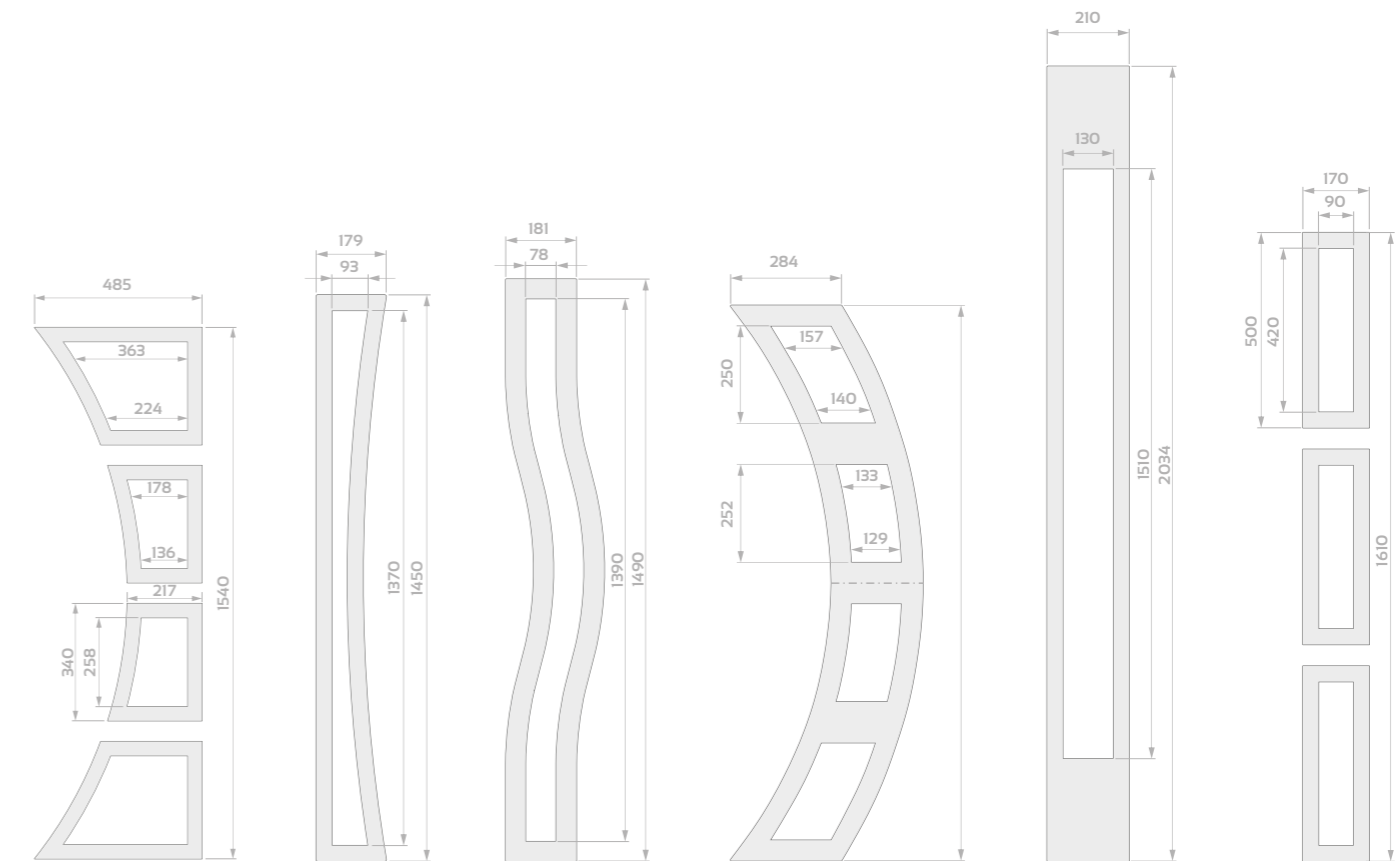

MARIO RAFFAELLO RINO RICARDO SERGIO VALENTINO

# ZAMEK SMART

INTELIGENTNY ZAMEK



Dostępny dla grubości drzwi:  
● 35-80 mm  
● 60-95 mm

Podane wymiary uwzględniają rozety maskujące



## Prosty montaż nie ingerujący w konstrukcję drzwi

Dopasuj i wymień wkładkę. To tyle! Twój inteligentny zamek jest zamontowany.



## Użytkowanie bez konieczności częstej wymiany baterii

Dwie baterie CR123A zapewniają aż do 250 tysięcy cykli! Baterie są częścią wyposażenia.



## Odporny na wysokie i niskie temperatury

Temperatura pracy: od -10 °C do + 55 °C. Odporność IP55.



## Kompatybilny i integrowalny z najpopularniejszymi aplikacjami



Aplikacja współpracuje z popularnymi systemami zarządzania, takimi jak Google Home i Amazon Alexa, umożliwiając sterowanie głosowe i integrację z innymi rozwiązaniami w ramach inteligentnego domu.

## Aplikacja - intuicyjna i pełna możliwości



Aplikacja do zarządzania elektronicznymi zamkami zapewnia zdalne sterowanie, możliwość przydzielania dostępu czasowego dla gości, historię otwierania drzwi oraz opcję automatycznego otwierania i zamykania zamka. Aplikacja umożliwia wygodne zarządzanie dostępem

za pomocą kodów i kart, szybko anulowanie dostępu oraz integrację z systemami inteligentnego domu i systemami do obsługi apartamentów co zwiększa bezpieczeństwo i komfort użytkowania.

## INSTRUKCJA KONFIGUROWANIA

Konfiguracja zamka z aplikacją TTLock

### 1. Pobierz i zainstaluj aplikację TTLock

- Aplikacja jest dostępna w sklepie Google Play (dla systemu Android) i App Store (dla iOS)  
- Wyszukaj oficjalną aplikację „TTLock” i zainstaluj ją

### 2. Zarejestruj konto w aplikacji

- Otwórz aplikację i wybierz opcję „Rejestracja”  
- Podaj numer telefonu lub adres e-mail, aby utworzyć konto  
- Potwierdź rejestrację za pomocą kodu weryfikacyjnego wysłanego SMS-em lub e-mailem

### 3. Dodaj zamek do aplikacji

- Włącz Bluetooth w smartfonie i zbliż się do zamka (na odległość do 2 metrów)  
- W aplikacji kliknij ikonę „+” (zwykle w pra-

wym górnym rogu) i wybierz „Dodaj zamek”  
- Dotknij klawiatury zamka, aby go aktywować – aplikacja wykryje urządzenie  
- Nadaj zamkowi nazwę (np. „Drzwi wejściowe”) i potwierdź

### 4. Sparuj zamek poprzez Bluetooth

- Postępuj zgodnie z instrukcjami w aplikacji  
- Jeśli sparowanie się nie powiedzie: - Zresetuj zamek: zdejmij osłonę baterii i przytrzymaj przycisk resetowania przez 5 sekund  
- Upewnij się, że baterie w zamku są naładowane

### 5. Skonfiguruj podstawowe funkcje

- Automatyczne blokowanie:  
- W aplikacji przejdź do „Ustawienia” „Auto Lock” i ustaw czas (np. 30 sekund)  
- Udostępnianie dostępu:  
- Wybierz „eKeys” „Wyślij eKey”, aby udostęp-

## PROSTA INSTALACJA

bez ingerencji w konstrukcję drzwi

Cztery sposoby otwierania - jeden zamek



### Karty RFID i chipy dostępu

Otwieranie drzwi kartą lub chipem jest szybkie i łatwe. Wystarczy zbliżyć kartę do zamka, co oszczędza czas w porównaniu do szukania i przekręcania klucza.



### Klawiatura numeryczna

Szybkie wpisywanie kodu oszczędza czas i eliminuje potrzebę szukania kluczy w torbie lub kieszeni. Możliwość ustawienia różnych kodów dla różnych osób: dla domowników, gości czy serwisantów. W każdej chwili możesz je zmienić lub dezaktywować.



### Intuicyjna aplikacja

Na krótkim dystansie zamek można otworzyć bezpośrednio przez Bluetooth, co jest wygodne, gdy masz telefon pod ręką. Dzięki bramce WI-FI (sprzedawana oddzielnie) możesz otworzyć drzwi, będąc nawet na drugim końcu świata. Idealne rozwiązanie, gdy trzeba wpuścić kogoś do domu pod Twoją nieobecność.



### Odcisk palca

Otwierasz drzwi jednym dotknięciem palca - nie musisz szukać kluczy ani pamiętać kodu. Skaner działa błyskawicznie, zapewniając natychmiastowy dostęp do domu bez zbędnego czekania. Odcisk jest unikalny dla każdej osoby, co czyni ten sposób dostępu wyjątkowo bezpiecznym i trudnym do podrobienia.

## PRZYKŁADOWE ZDJĘCIE OKUĆ SETTO SOLO Z POCHWYTEM



OD STRONY ZEWNĘTRZNEJ



OD STRONY WEWNĘTRZNEJ







[www.setto.pl](http://www.setto.pl)

Publikacja ta nie stanowi oferty w rozumieniu prawa i ma charakter jedynie informacyjny. Producent zastrzega sobie prawo do zmian i ulepszeń produktów podanych w niniejszym katalogu bez uprzedniego powiadomienia oraz zastrzega sobie prawo do błędów w druku. Kolory mogą odbiegać od rzeczywistości. Mogą występować różnice kolorystyczne w zależności od rodzaju materiału (ościeżnice, klamki, drzwi). Wszystkie prawa autorskie zastrzeżone. Całkowite i częściowe kopiowanie i publikacja katalogu na stronach internetowych i innych środkach masowego przekazu zabroniona bez pisemnej zgody producenta.



## REGIONALNI SZEFOWIE SPRZEDAŻY

-  woj. wielkopolskie, zachodniopomorskie pomorskie, kujawsko-pomorskie **515 264 560**
-  woj. warmińsko-mazurskie, podlaskie, lubelskie, mazowieckie **571 335 721**
-  woj. świętokrzyskie, podkarpackie, lubelskie, mazowieckie **502 355 302**
-  woj. opolskie, łódzkie, śląskie, małopolskie **508 243 877**
-  woj. lubuskie, wielkopolskie, dolnośląskie **505 034 990**

